











Corvin Sétány 113 j. tömb Budapest

Gépészeti automatika folyamatábra BMS flow diagram

Jelmagyarázat/Notation

-  dp. kapcsoló/ dp. switch
-  Termosztát/ Termostat
-  Nyomáskapcsoló/ Press. switch
-  Hőmérséklet érzékelő/ Temp. sens.
-  Áramlás kapcsoló/ Flow switch
-  Szivattyú/ Pump
-  Nyit-zár zsaluzógatő/ Open-close damper
-  Motoros szelep (3 járatú)/ Valve
-  Ventilátor/ Fan
- TCS  Tűzcsappantyú/ Fire damper
- FCS  Füstcsappantyú/ Smoke damper

Lapszámok/Page num.

0, 10-11, 20, 25-26, 30, 35-36, 40, 45-46, 50, 55-56, 60-61, 65-67, 70, 75-76, 80, 85, 90, 95, 110, 115-118, 120-123, 130, 140, 142, 144, 150, 155, 160



				_cimlap_sio										
		Kelt.	2008.01.23.	Corvin Sétány 113 j. tömb Budapest	GAUT Tervező Iroda 1037 Budapest Csillagszem u. Hrsz 19906/9 Tel.: 483-1350; Fax: 483-1351	Gépészeti automatika folyamatábrák terv előlap	M.sz.:	350/04	=	előző:	-			
		Terv.	Kovács Nándor				File:	GA-K-0	Szekrény:	R.sz.:	GA-K-0	+	következő:	10
Módosítás	Dátum	Név	Szabv.				MSZ							lap sorsz.:
0	1	2	3	4	5	6	7	8	9	4.3 összes lap				

Elektromos adatok / Electrical datas

Tervjel	Megnevezés	Típus	Pn [kW]	In [A]	Un [V]	Védelem
---------	------------	-------	---------	--------	--------	---------

Szelep adatok / Valve's datas

Tervjel / Sign	Megnevezés / Description	Típus / Type		
----------------	--------------------------	--------------	--	--

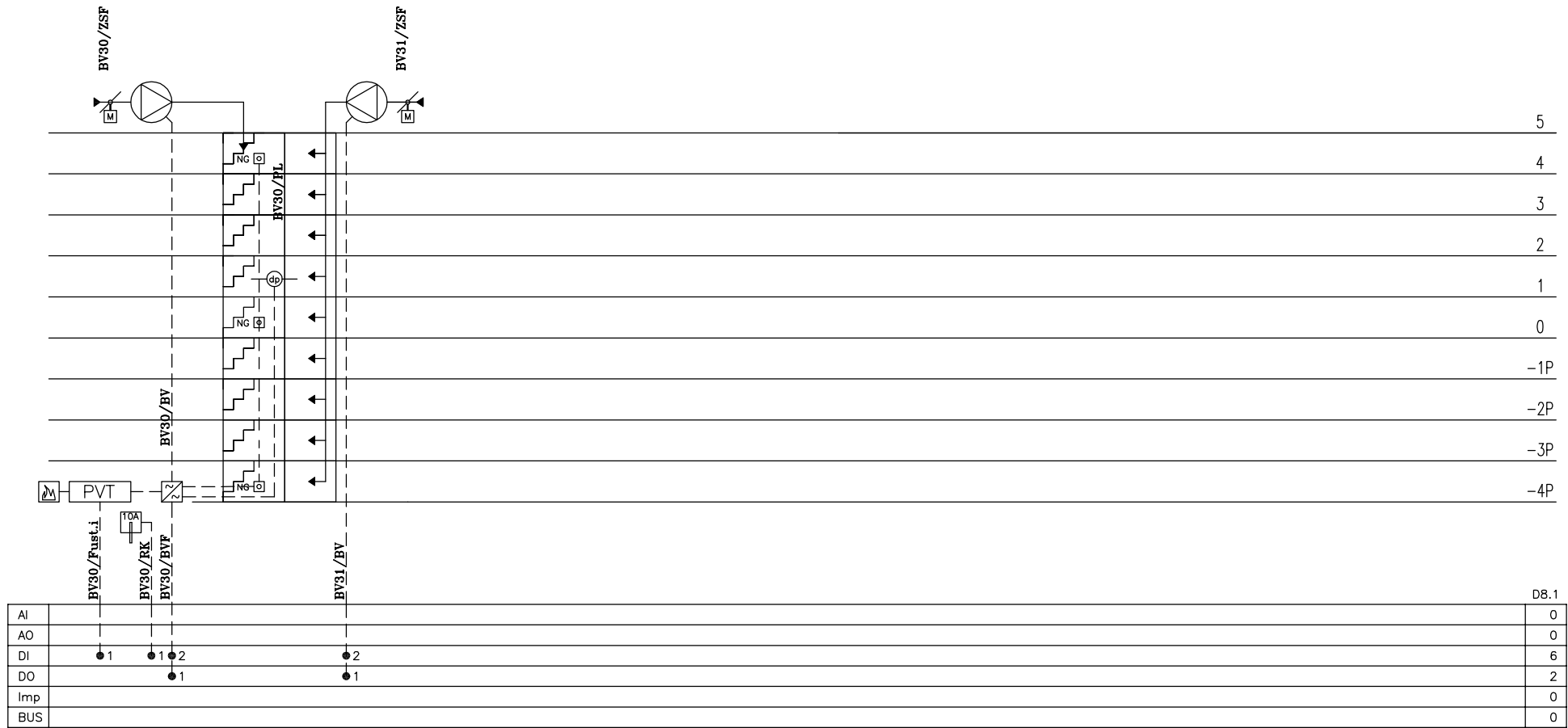

			Kelt. 2008.01.23.	Corvin Sétány 113 j. tömb Budapest	GAUT Tervező Iroda 1037 Budapest Csillagszem u. Hrsz 19906/9 Tel.: 483-1350; Fax: 483-1351	Tűzvédelmi szellőzés	M.sz.: 350/04	=	előző: 0
			Terv. Kovács Nándor					+	következő: 11
			Ell. Labádi Mihály				File: GA-K-0	R.sz.:	lap sorsz.: 10
Módosítás	Dátum	Név	Szabv. MSZ				Szekrény: K5-KTSZE21	GA-K-0	4.3 összes lap

Elektromos adatok / Electrical datas

Tervjel	Megnevezés	Típus	Pn [kW]	In [A]	Un [V]	Védelem
---------	------------	-------	---------	--------	--------	---------

Szelep adatok / Valve's datas

Tervjel / Sign	Megnevezés / Description	Típus / Type	
----------------	--------------------------	--------------	--

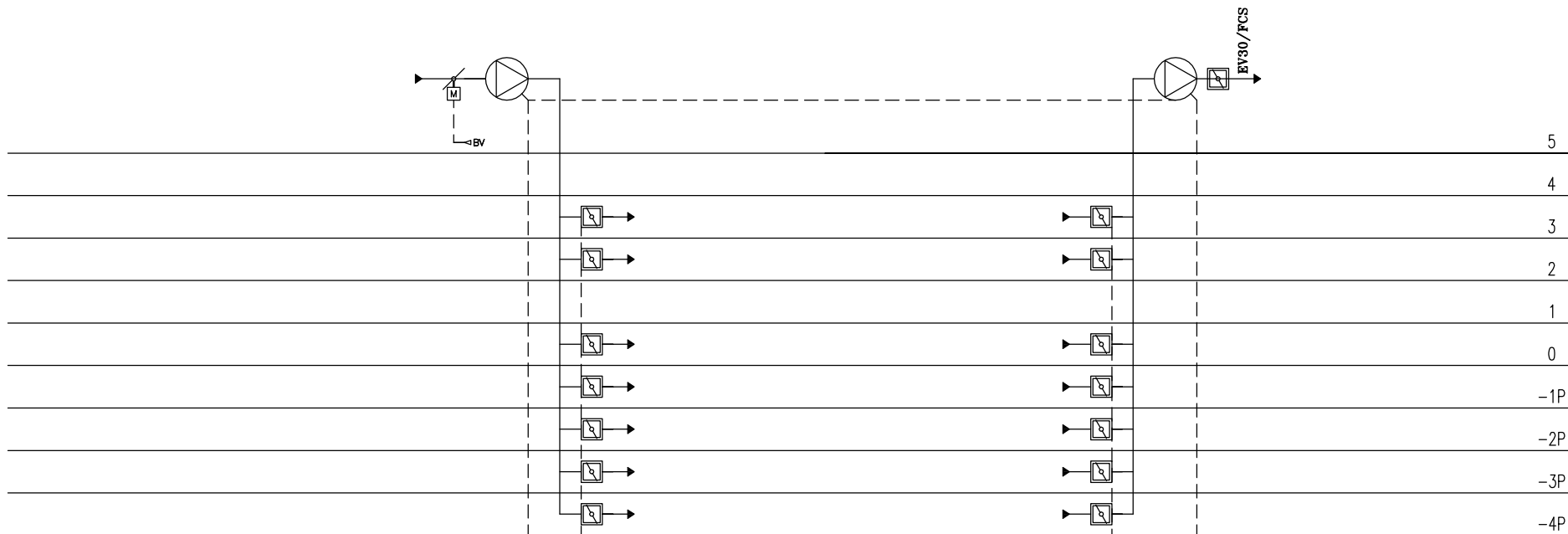

		PVT		Terepi adatgyűjtés														D8.1					
		10A		EV28/RK	EV28/BY	EV28/FCS3	EV28/FCS2	EV28/FCS0	EV28/FCSP1	EV28/FCSP2	EV28/FCSP3	EV28/FCSP4	EV30/FCS3	EV30/FCS2	EV30/FCS0	EV30/FCSP1	EV30/FCSP2	EV30/FCSP3	EV30/FCSP4	EV30/EV			
AI				1	2	●	●	●	●	●	●	●	●	●	●	●	●	●	●	●	●	2	0
AO																						1	0
DI																							33
DO																							2
Imp																							0
BUS																							0

		Kelt.	2008.01.23.	Corvin Sétány 113 j. tömb Budapest		GAUT Tervező Iroda 1037 Budapest Csillagszem u. Hrsz 19906/9 Tel.: 483-1350; Fax: 483-1351	Tűzvédelmi szellőzés	M.sz.:	350/04	=	előző:	10			
		Terv.	Kovács Nándor					File:	GA-K-0	Szekrény:	K5-KTSZE21	+ R.sz.:	GA-K-0	következő:	20
Módosítás	Dátum	Név	Szabv.	MSZ								lap sorsz.:		összes lap	11

Elektromos adatok / Electrical datas

Tervjel	Megnevezés	Típus	Pn [kW]	In [A]	Un [V]	Védelem
---------	------------	-------	---------	--------	--------	---------

Szelep adatok / Valve's datas

Tervjel / Sign	Megnevezés / Description	Típus / Type		
----------------	--------------------------	--------------	--	--

7. lépcsőház
7. staircase

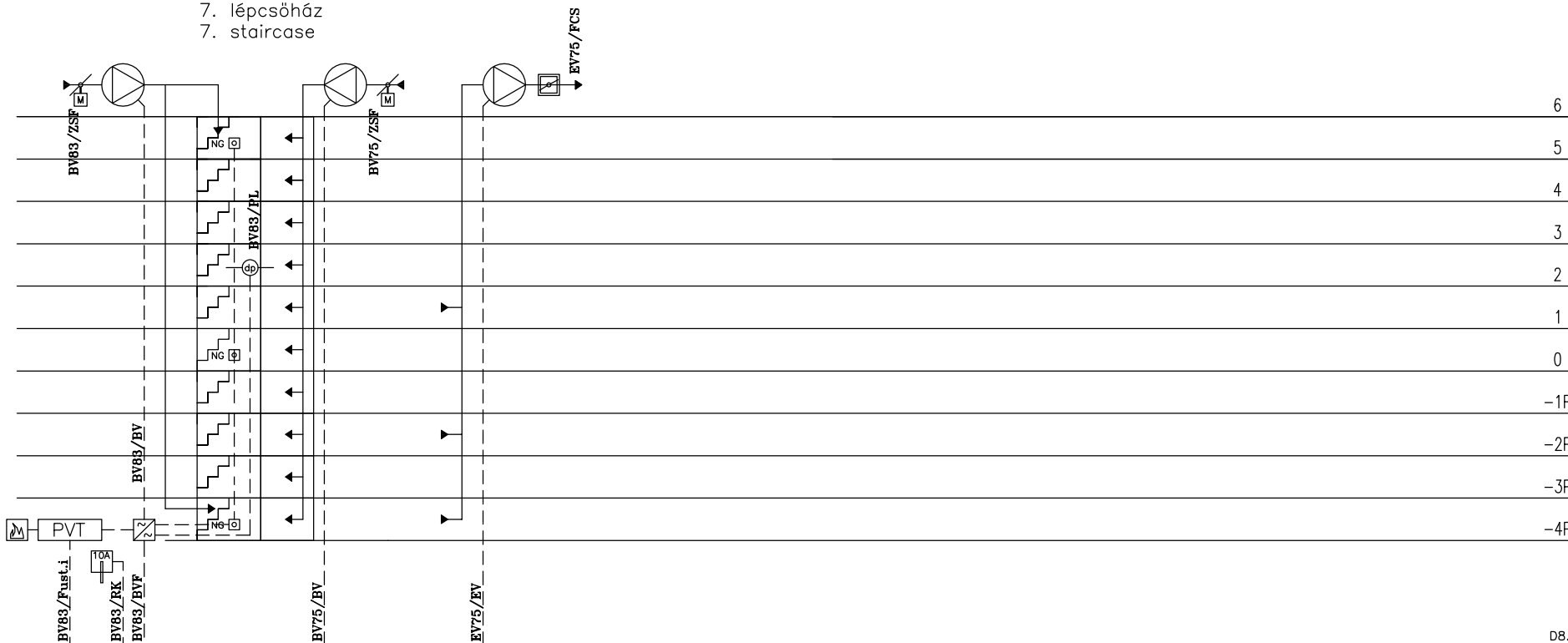

AI										D8.1
AO										0
DI	● 1	● 2		● 2		● 2				8
DO		● 1								3
Imp										0
BUS										0

Kelt.	2008.01.23.	Corvin Sétány 113 j. tömb Budapest	GAUT Tervező Iroda 1037 Budapest Csillagszem u. Hrsz 19906/9 Tel.: 483-1350; Fax: 483-1351	Tűzvédelmi szellőzés	M.sz.: 350/04	= + R.sz.:	előző: 11 következő: 25 lap sorsz.: 20 összes lap
Módosítás	Dátum	Név	Szabv.	MSZ	GA-K-0	Szekrény: K6-ITSZE21	GA-K-0

Elektromos adatok / Electrical datas

Tervjel	Megnevezés	Típus	Pn [kW]	In [A]	Un [V]	Védelem
---------	------------	-------	---------	--------	--------	---------

Szelep adatok / Valve's datas

Tervjel / Sign	Megnaezés / Description	Típus / Type		
----------------	-------------------------	--------------	--	--

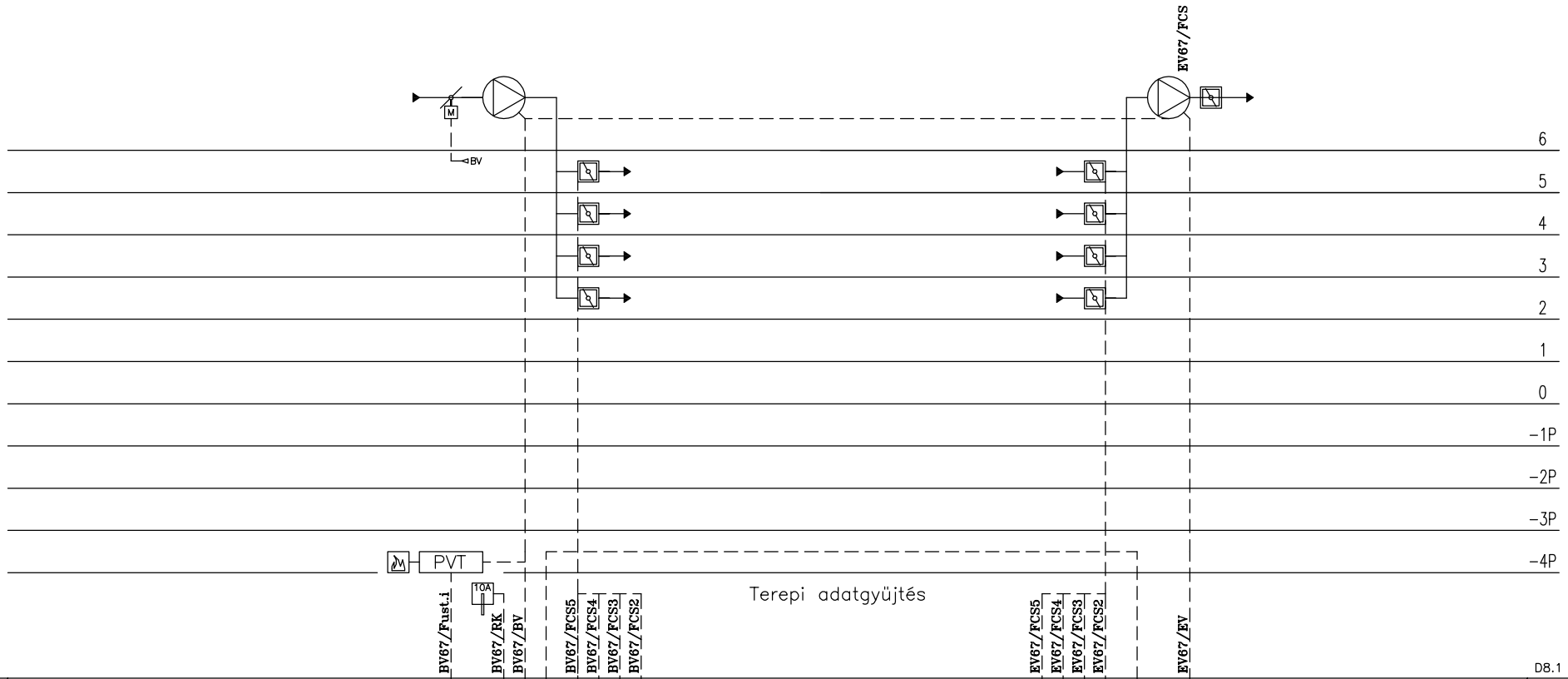

AI											
AO											
DI			●4	●1	●2	●2	●2	●2	●2	●2	25
DO				●1							2
Imp											0
BUS											0

Kelt.	2008.01.23.	Corvin Sétány 113 j. tömb Budapest		GAUT Tervező Iroda 1037 Budapest Csillagszem u. Hrsz 19906/9 Tel.: 483-1350; Fax: 483-1351	Tűzvédelmi szellőzés	M.sz.: 350/04	=	előző: 20
Terv.	Kovács Nándor						+	következő: 26
Ell.	Labádi Mihály						R.sz.:	lap sorsz.: 25
Módosítás	Dátum	Név	Szabv.	MSZ		GA-K-0	Szokrény: K6-IGE21 GA-K-0	4.3 összes lap

Elektromos adatok / Electrical datas

Tervjel	Megnevezés	Típus	Pn [kW]	In [A]	Un [V]	Védelem
---------	------------	-------	---------	--------	--------	---------

Szelep adatok / Valve's datas

Tervjel / Sign	Megnvezés / Description	Típus / Type		
----------------	-------------------------	--------------	--	--

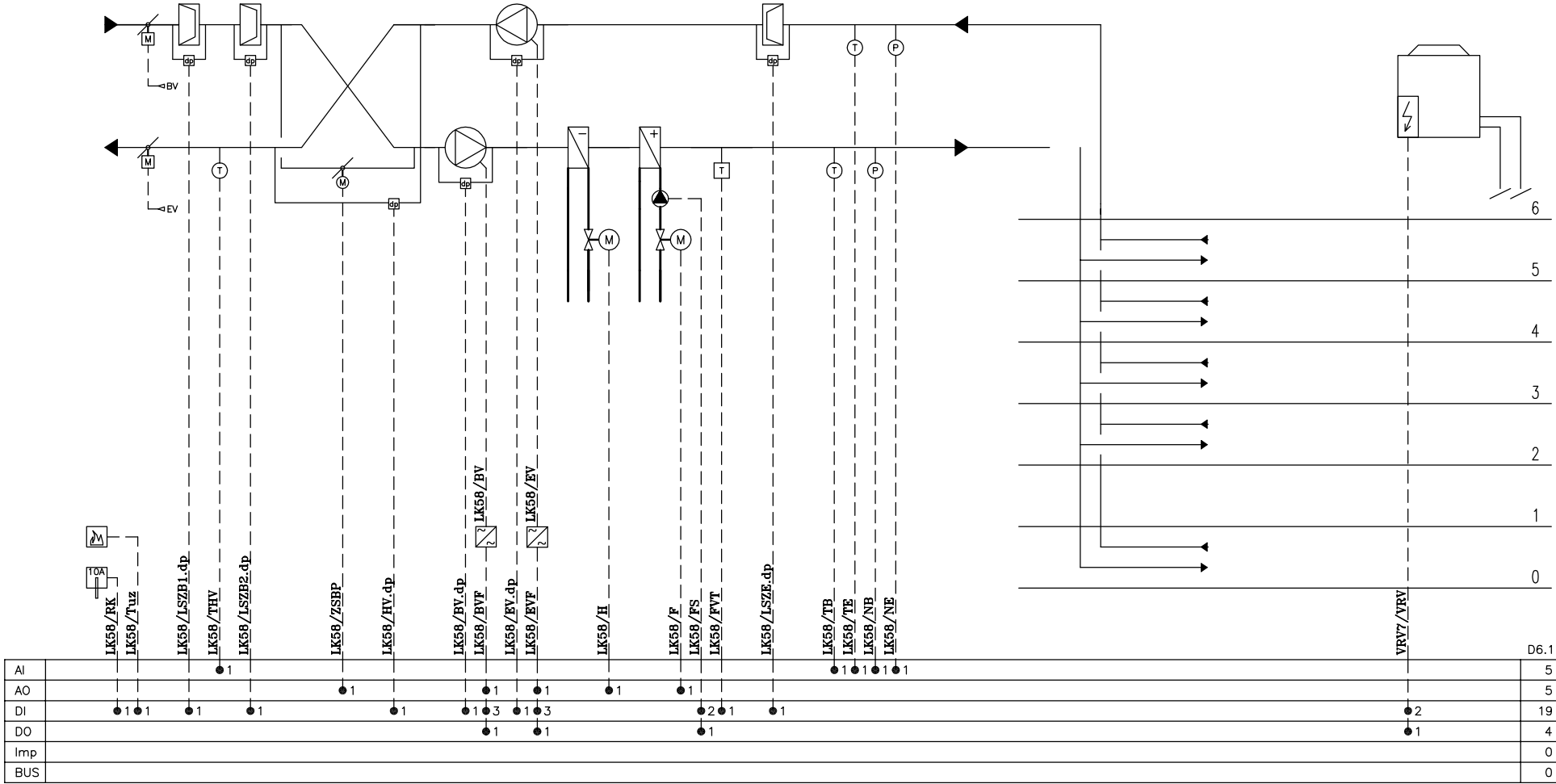

D6.1

	Kelt.	2008.01.23.
	Terv.	Kovács Nándor
	Ell.	Labádi Mihály
Módosítás	Dátum	Név
		MSZ

Corvin Sétány 113 j. tömb
Budapest

GAUT Tervező Iroda
1037 Budapest
Csillagszem u. Hrsz 19906/9
Tel.: 483-1350; Fax: 483-1351

Légkezelő

M.sz.: 350/04

File: CA-K-0

Szekrény: **K6-IGE21**

R.sz.: GA-K-0

=	előző:	25
+	következő:	30
	lap sorsz.:	26
	összes lap:	4.3

Elektromos adatok / Electrical datas

Tervjel	Megnevezés	Típus	Pn [kW]	In [A]	Un [V]	Védelem
---------	------------	-------	---------	--------	--------	---------

Szelep adatok / Valve's datas

Tervjel / Sign	Megnevezés / Description	Típus / Type		
----------------	--------------------------	--------------	--	--

9. lépcsőház
9. staircase

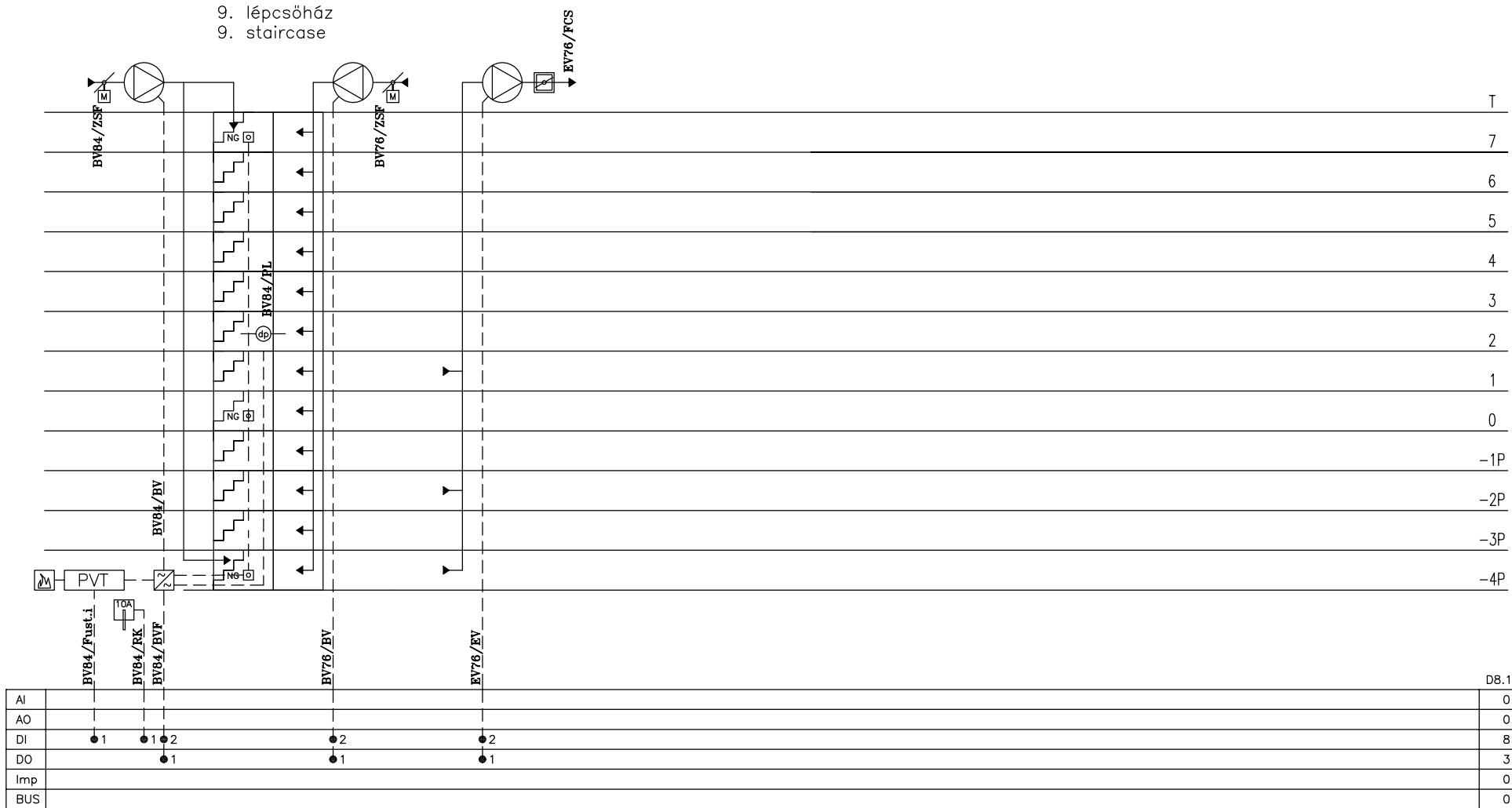

Kelt.	2008.01.23.	Corvin Sétány 113 j. tömb Budapest	GAUT Tervező Iroda 1037 Budapest Csillagszem u. Hrsz 19906/9 Tel.: 483-1350; Fax: 483-1351	Tűzvédelmi szellőzés	M.sz.: 350/04	= +	előző: 26 következő: 35
Terv.	Kovács Nándor				File: GA-K-0	Szekrény: K6-ITSZE22	R.sz.: GA-K-0
Ell.	Labádi Mihály						lap sorsz.: 30
Módosítás	Dátum	Név	Szabv.	MSZ			összes lap: 4.3

Elektromos adatok / Electrical datas

Tervjel	Megnevezés	Típus	Pn [kW]	In [A]	Un [V]	Védelem
---------	------------	-------	---------	--------	--------	---------

Szelep adatok / Valve's datas

Tervjel / Sign	Megnaevzés / Description	Típus / Type		
----------------	--------------------------	--------------	--	--

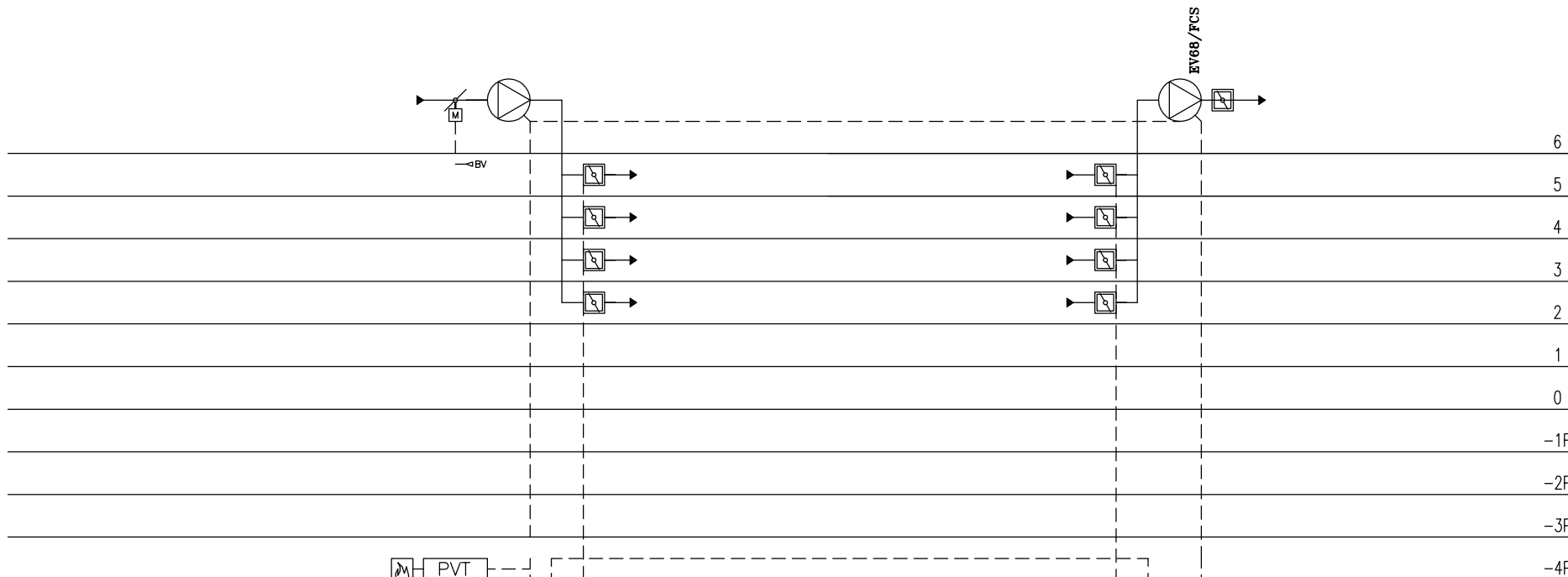

AI										0	
AO										0	
DI			4	1	2	2	2	2	2	2	25
DO				1							2
Imp											0
BUS											0

			Kelt. 2008.01.23.	Corvin Sétány 113 j. tömb Budapest			GAUT Tervező Iroda 1037 Budapest Csillagszem u. Hrsz 19906/9 Tel.: 483-1350; Fax: 483-1351	Tűzvédelmi szellőzés	M.sz.: 350/04	=	előző: 30
			Terv. Kovács Nándor						+		következő: 36
			Ell. Labádi Mihály					File: CA-K-0	Szekrény: K6-IGE22	R.sz.: CA-K-0	lap sorsz.: 35
Módosítás	Dátum	Név	Szabv. MSZ								összes lap: 4.3

Elektromos adatok / Electrical datas

Tervjel	Megnevezés	Típus	Pn [kW]	In [A]	Un [V]	Védelem
---------	------------	-------	---------	--------	--------	---------

Szelep adatok / Valve's datas

Tervjel / Sign	Megnvezés / Description	Típus / Type		
----------------	-------------------------	--------------	--	--

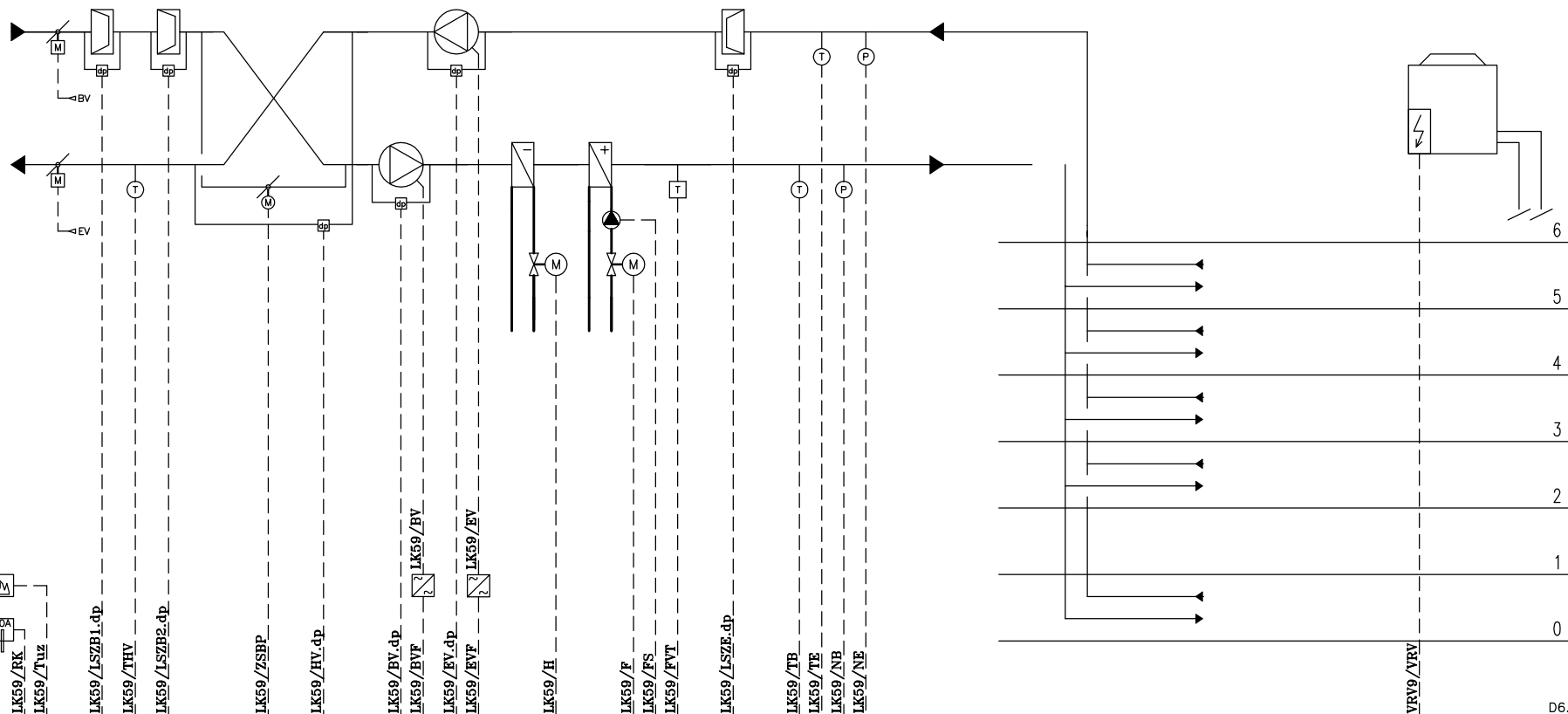

AI								5
AO								5
DI	1	1						19
DO								4
Imp								0
BUS								0

D6.1

Elektromos adatok / Electrical datas

Tervjel	Megnevezés	Típus	Pn [kW]	In [A]	Un [V]	Védelem
---------	------------	-------	---------	--------	--------	---------

Szelep adatok / Valve's datas

Tervjel / Sign	Megnevezés / Description	Típus / Type		
----------------	--------------------------	--------------	--	--

10. lépcsőház
10. staircase

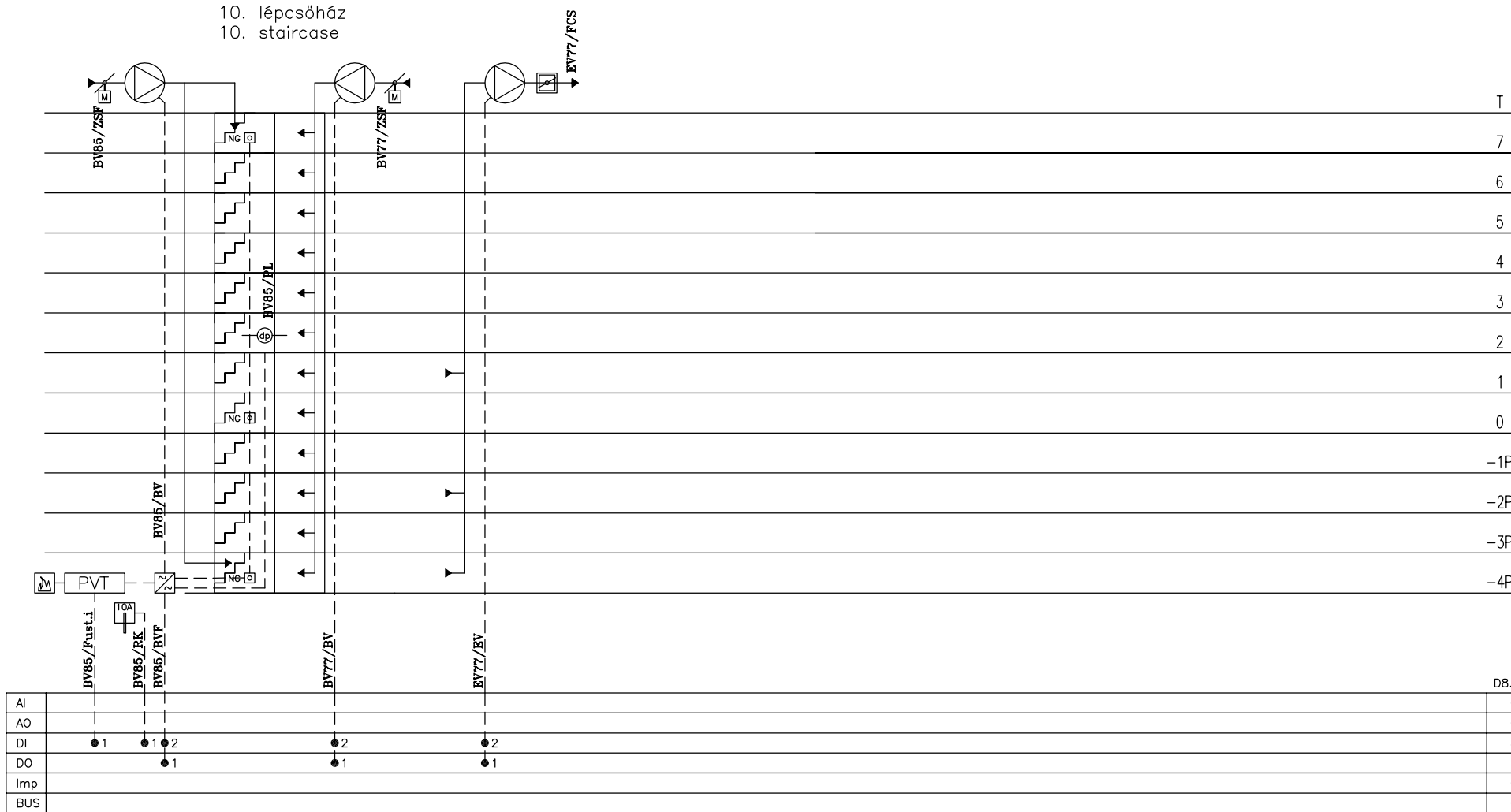

			Kelt. 2008.01.23.	Corvin Sétány 113 j. tömb Budapest	GAUT Tervező Iroda 1037 Budapest Csillagszem u. Hrsz 19906/9 Tel.: 483-1350; Fax: 483-1351	Tűzvédelmi szellőzés	M.sz.: 350/04	=	előző: 36
			Terv. Kovács Nándor				File: GA-K-0	+	következő: 45
Módosítás	Dátum	Név	Ell. Labádi Mihály				Szekrény: K7-ITSZE21	R.sz.: GA-K-0	lap sorsz.: 40
		Szabv. MSZ							összes lap: 43

Elektromos adatok / Electrical datas

Tervjel	Megnevezés	Típus	Pn [kW]	In [A]	Un [V]	Védelem
---------	------------	-------	---------	--------	--------	---------

Szelep adatok / Valve's datas

Tervjel / Sign	Megnevezés / Description	Típus / Type		
----------------	--------------------------	--------------	--	--

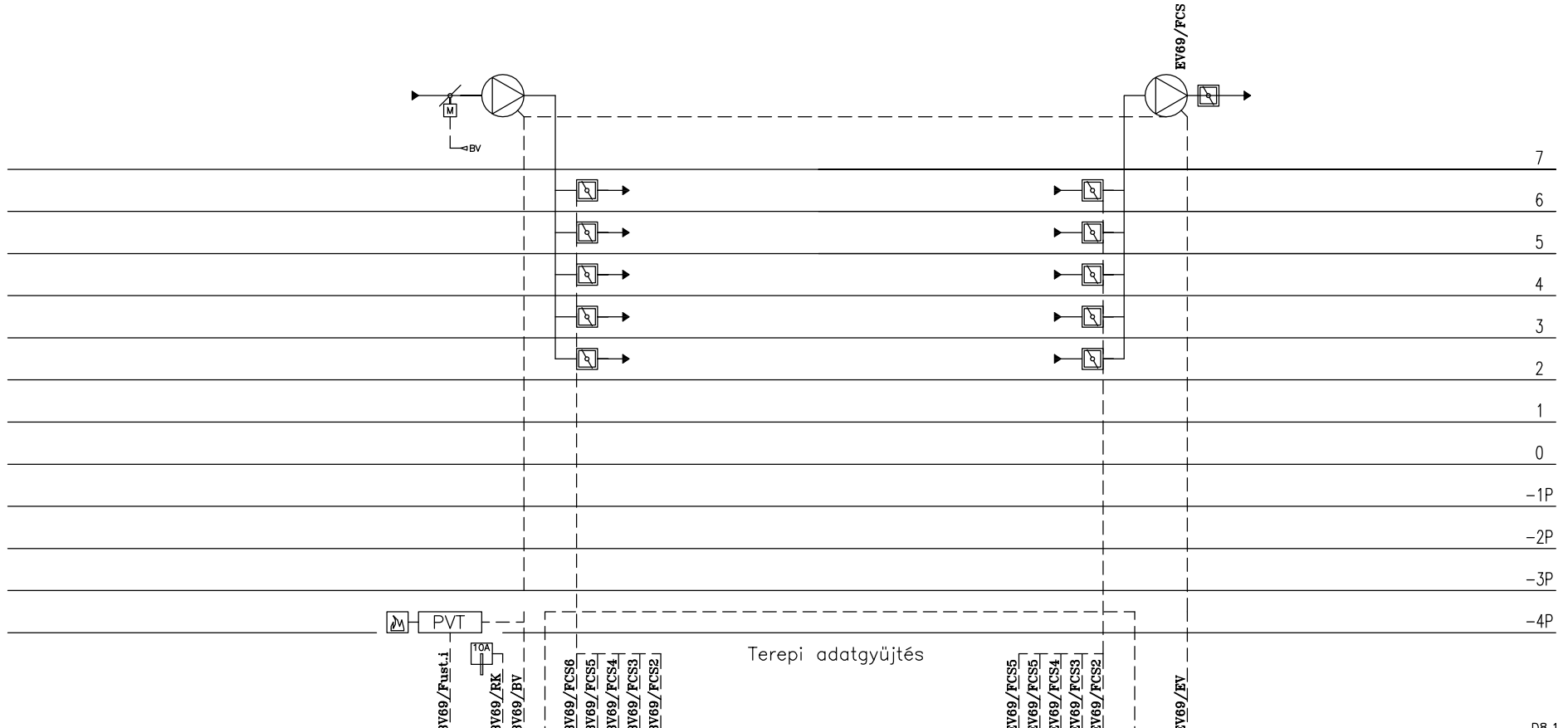

AI												D8.1
AO												0
DI			● 4	● 1	● 2	● 2	● 2	● 2	● 2	● 2	● 2	29
DO				● 1								2
Imp												0
BUS												0

Elektromos adatok / Electrical datas

Tervjel	Megnevezés	Típus	Pn [kW]	In [A]	Un [V]	Védelem
---------	------------	-------	---------	--------	--------	---------

Szelep adatok / Valve's datas

Tervjel / Sign	Megnevezés / Description	Típus / Type
----------------	--------------------------	--------------

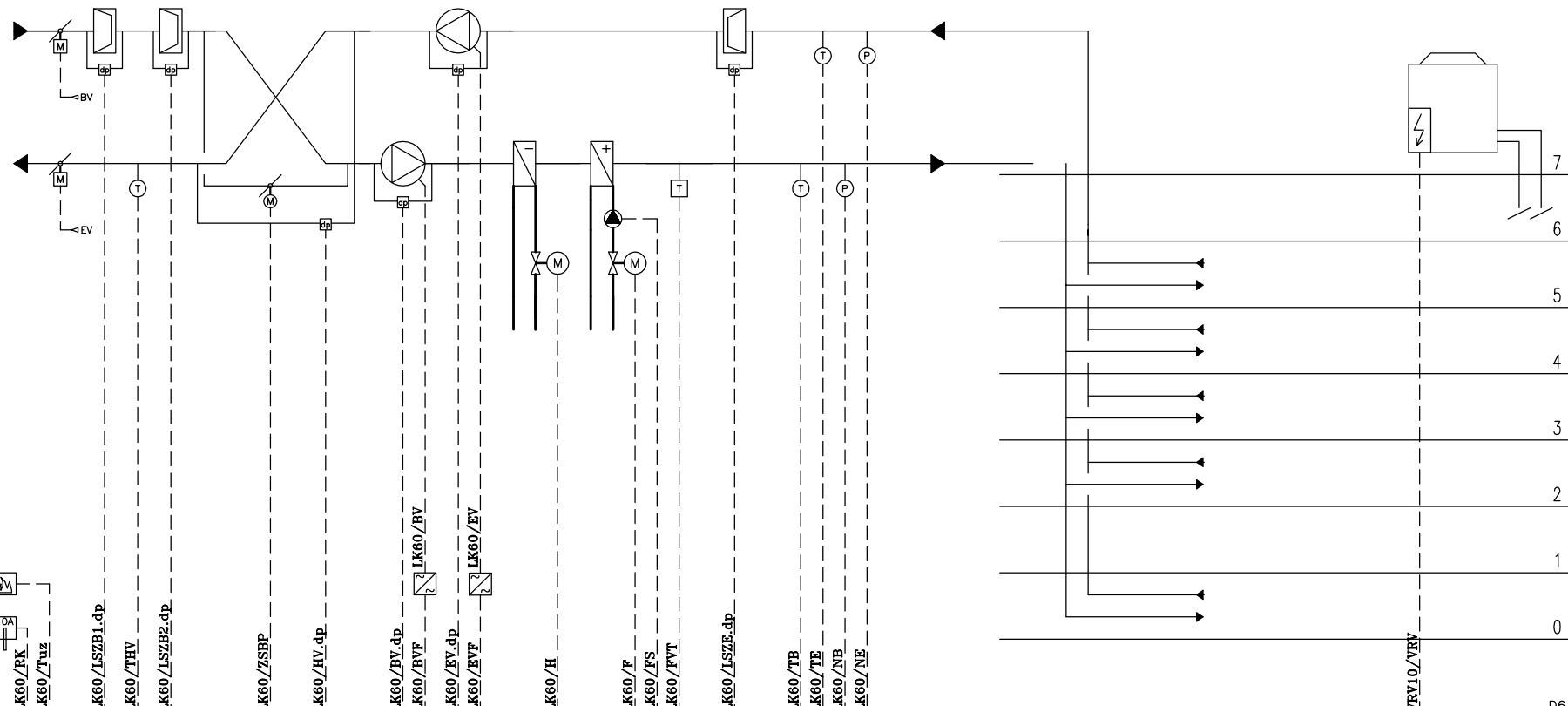

AI	AO	DI	DO	Imp	BUS	D6.1
		1 1				5
		1				5
		1				19
		1 3				4
		1 3				0
						0
						0
						0
						0
						0
						0

Kelt.	2008.01.23.	Corvin Sétány 113 j. tömb Budapest	GAUT Tervező Iroda 1037 Budapest Csillagszem u. Hrsz 19906/9 Tel.: 483-1350; Fax: 483-1351	Légkezelő	M.sz.: 350/04	Szekrény: K7-IGE21	R.sz.: GA-K-0	=	előző:	45
Terv.	Kovács Nándor							+	következő:	50
Ell.	Labádi Mihály								lap sorsz.:	46
Módosítás	Dátum	Név	Szabv.	MSZ					összes lap	43

Elektromos adatok / Electrical datas

Tervjel	Megnevezés	Típus	Pn [kW]	In [A]	Un [V]	Védelem
---------	------------	-------	---------	--------	--------	---------

Szelep adatok / Valve's datas

Tervjel / Sign	Megnevezés / Description	Típus / Type		
----------------	--------------------------	--------------	--	--

11. lépcsőház
11. staircase

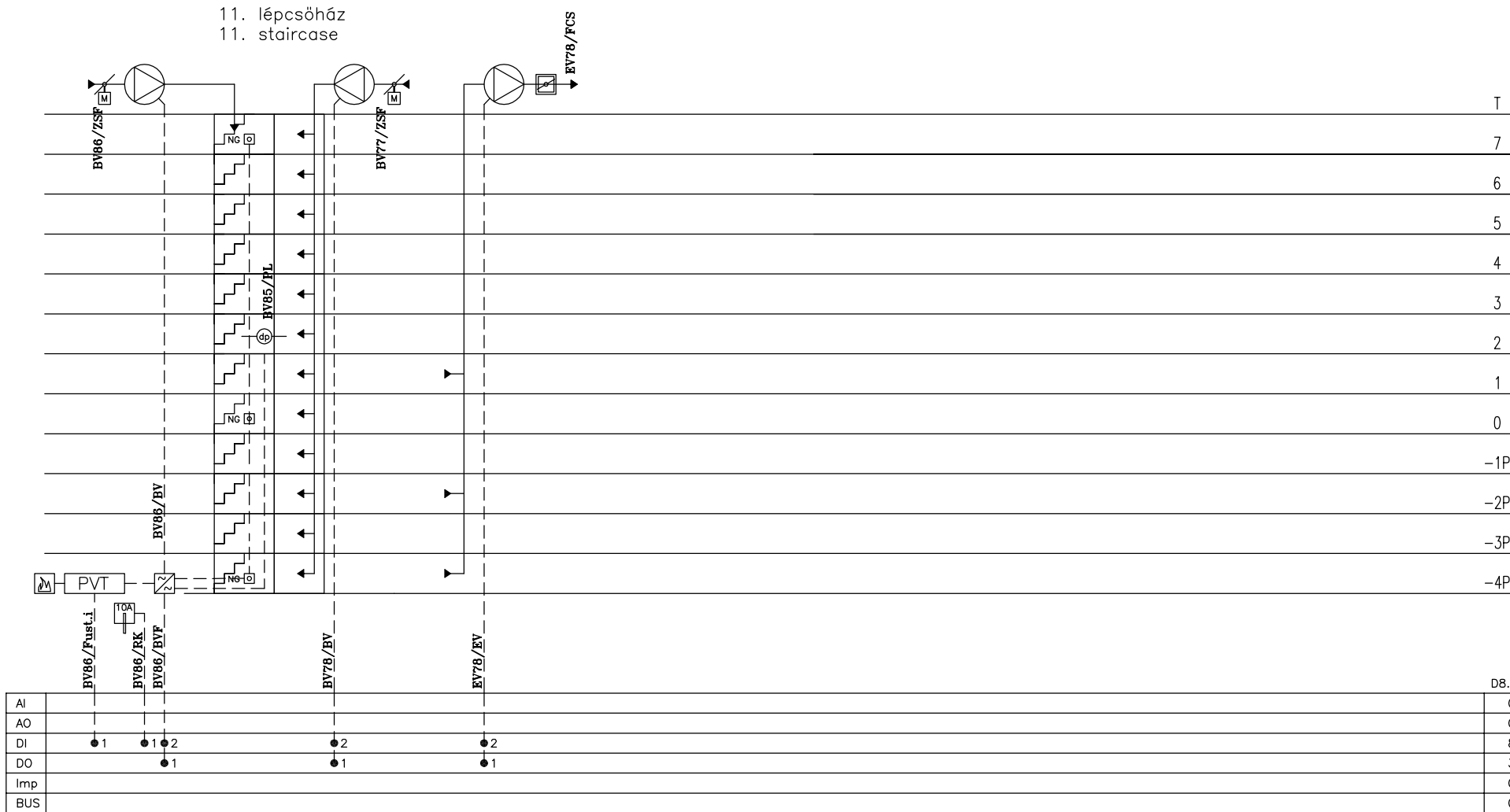

Kelt.	2008.01.23.	Corvin Sétány 113 j. tömb Budapest	GAUT Tervező Iroda 1037 Budapest Csillagszem u. Hrsz 19906/9 Tel.: 483-1350; Fax: 483-1351	Tűzvédelmi szellőzés	M.sz.: 350/04	= előző: 46
Terv.	Kovács Nándor				+ következő: 55	
Ell.	Labádi Mihály				R.sz.: lap sorsz.: 50	
Módosítás	Dátum	Név	Szabv.	MSZ	GA-K-0	Szekrény: K7-ITSZE22 GA-K-0 4.3 összes lap

Elektromos adatok / Electrical datas

Tervjel	Megnevezés	Típus	Pn [kW]	In [A]	Un [V]	Védelem
---------	------------	-------	---------	--------	--------	---------

Szelep adatok / Valve's datas

Tervjel / Sign	Megnevezés / Description	Típus / Type		
----------------	--------------------------	--------------	--	--

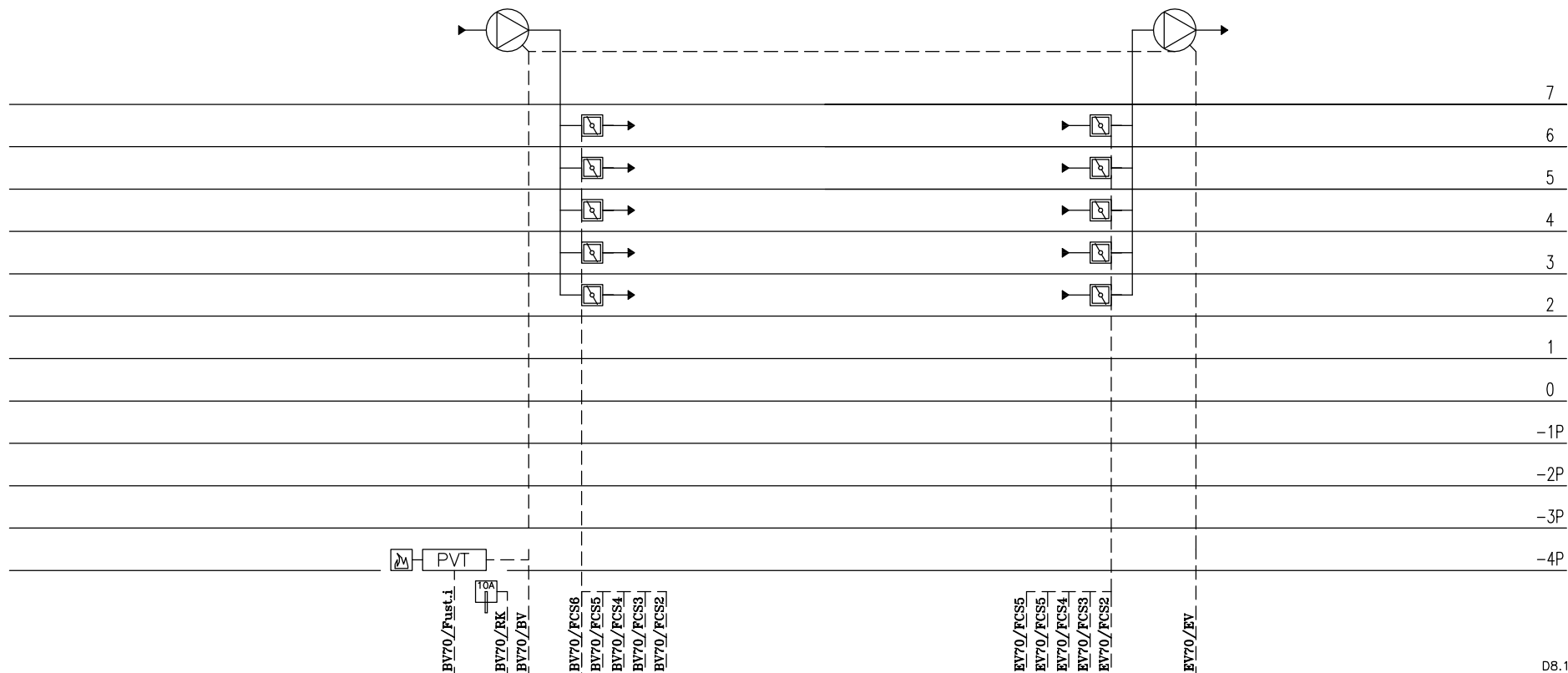

AI										D8.1		0
AO												0
DI			4	1	2	2	2	2	2	2	2	29
DO					1							2
Imp												0
BUS												0

			Kelt. 2008.01.23.	Corvin Sétány 113 j. tömb	GAUT Tervező Iroda	Tűzvédelmi szellőzés	M.sz.: 350/04	=	előző: 50
			Terv. Kovács Nándor	Budapest	1037 Budapest		File: GA-K-0	+	következő: 56
			Ell. Labádi Mihály		Csillagszem u. Hrsz 19906/9		Szekrény: K7-IGE22	R.sz.: GA-K-0	lap sorsz.: 55
Módosítás	Dátum	Név	Szabv. MSZ		Tel.: 483-1350; Fax: 483-1351				összes lap: 4.3

Elektromos adatok / Electrical datas

Tervjel	Megnevezés	Típus	Pn [kW]	In [A]	Un [V]	Védelem
---------	------------	-------	---------	--------	--------	---------

Szelep adatok / Valve's datas

Tervjel / Sign	Megnvezés / Description	Típus / Type
----------------	-------------------------	--------------

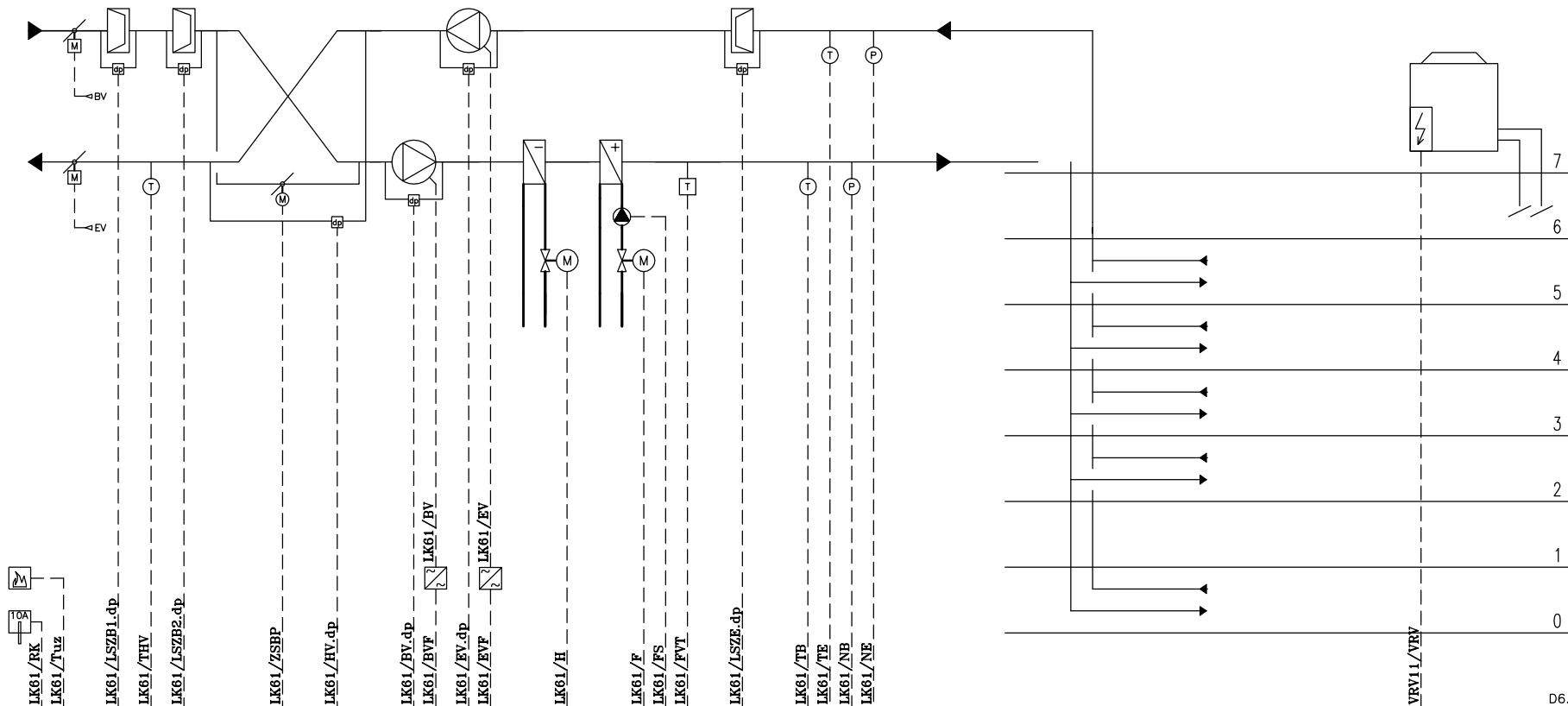

AI									5
AO									5
DI	1	1	1	1	1	1	1	1	19
DO									4
Imp									0
BUS									0

Elektromos adatok / Electrical datas

Tervjel	Megnevezés	Típus	Pn [kW]	In [A]	Un [V]	Védelem
---------	------------	-------	---------	--------	--------	---------

Szelep adatok / Valve's datas

Tervjel / Sign	Megnevezés / Description	Típus / Type		
----------------	--------------------------	--------------	--	--

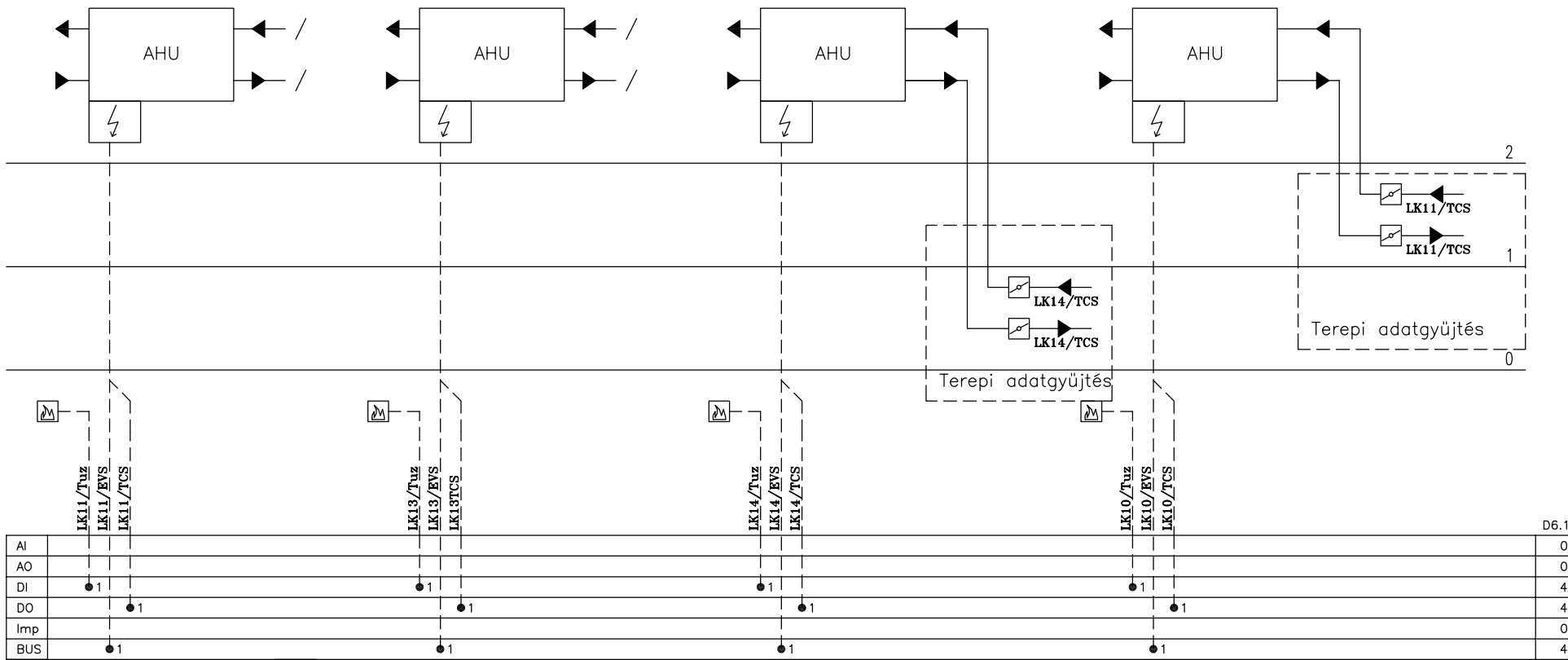

Elektromos adatok / Electrical datas

Tervjel	Megnevezés	Típus	Pn [kW]	In [A]	Un [V]	Védelem
---------	------------	-------	---------	--------	--------	---------

Szelep adatok / Valve's datas

Tervjel / Sign	Megnevezés / Description	Típus / Type
----------------	--------------------------	--------------



Terepi adatgyűjtés

AI	AO	DI	DO	Imp	BUS
		● 1 ● 2 ● 2 ● 2	● 1		
				● 2 ● 2 ● 2	
				● 1	

Kelt.	2008.01.23.	Corvin Sétány 113 j. tömb	GAUT Tervező Iroda	Tűzvédelmi szellőzés	M.sz.:	350/04	=	előző:	65
Terv.	Kovács Nándor	Budapest	1037 Budapest		File:	GA-K-0	+	következő:	67
Ell.	Labádi Mihály		Csillagszem u. Hrsz 19906/9		Szekrény:	K2-KTSZE21	R.sz.:	lap sorsz.:	66
Módosítás	Dátum	Név	Szabv.	MSZ				GA-K-0	4.3 összes lap

Elektromos adatok / Electrical datas

Tervjel	Megnevezés	Típus	Pn [kW]	In [A]	Un [V]	Védelem
---------	------------	-------	---------	--------	--------	---------

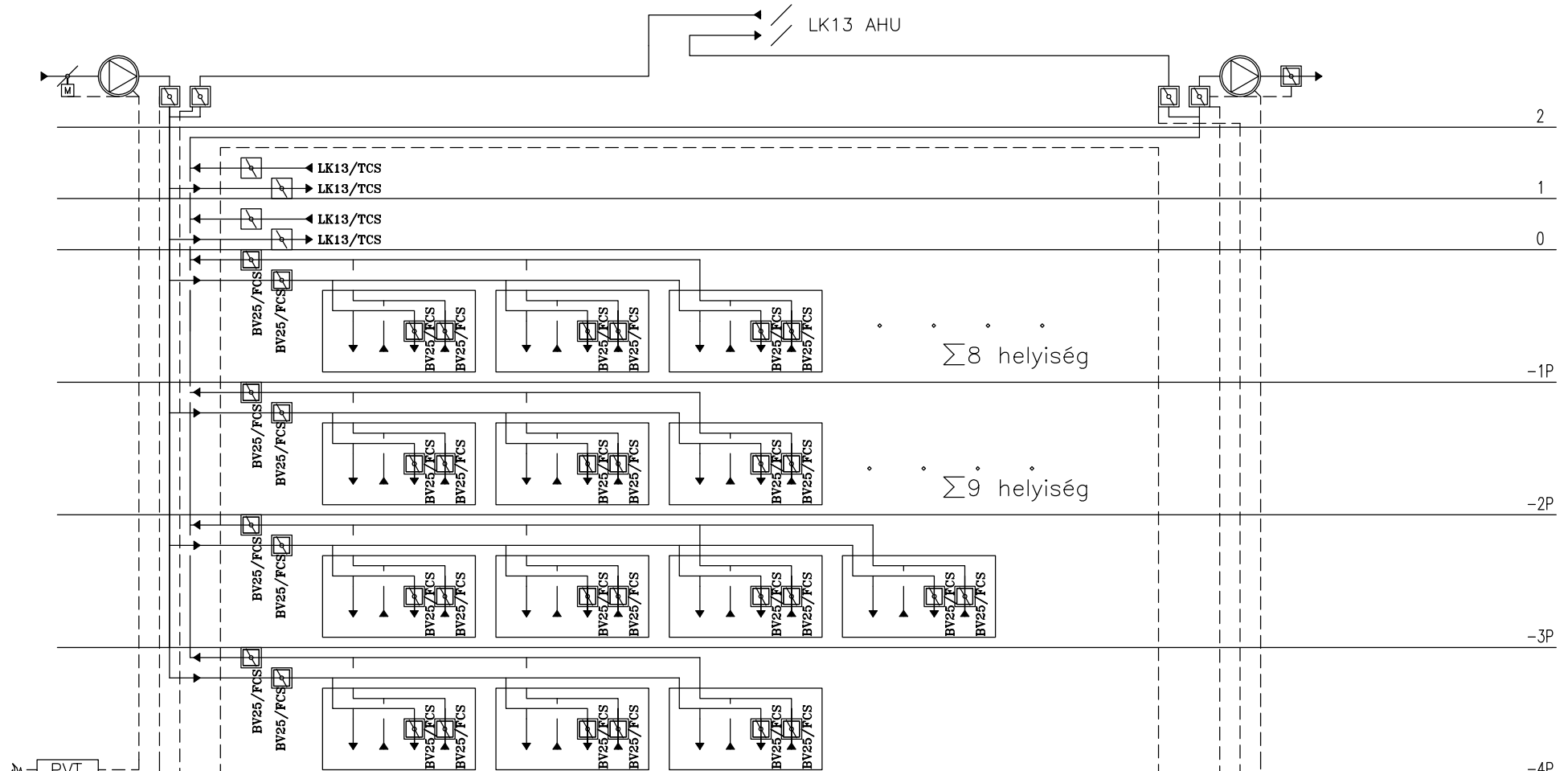

AI	AO	DI	DO	Imp	BUS	D9.1
		● 1 ● 2 ● 2 ● 2				● 2 ● 2 ● 2
		● 1				● 1

Elektromos adatok / Electrical datas

Tervjel	Megnevezés	Típus	Pn [kW]	In [A]	Un [V]	Védelem
---------	------------	-------	---------	--------	--------	---------

Szelep adatok / Valve's datas

Tervjel / Sign	Megnevezés / Description	Típus / Type		
----------------	--------------------------	--------------	--	--

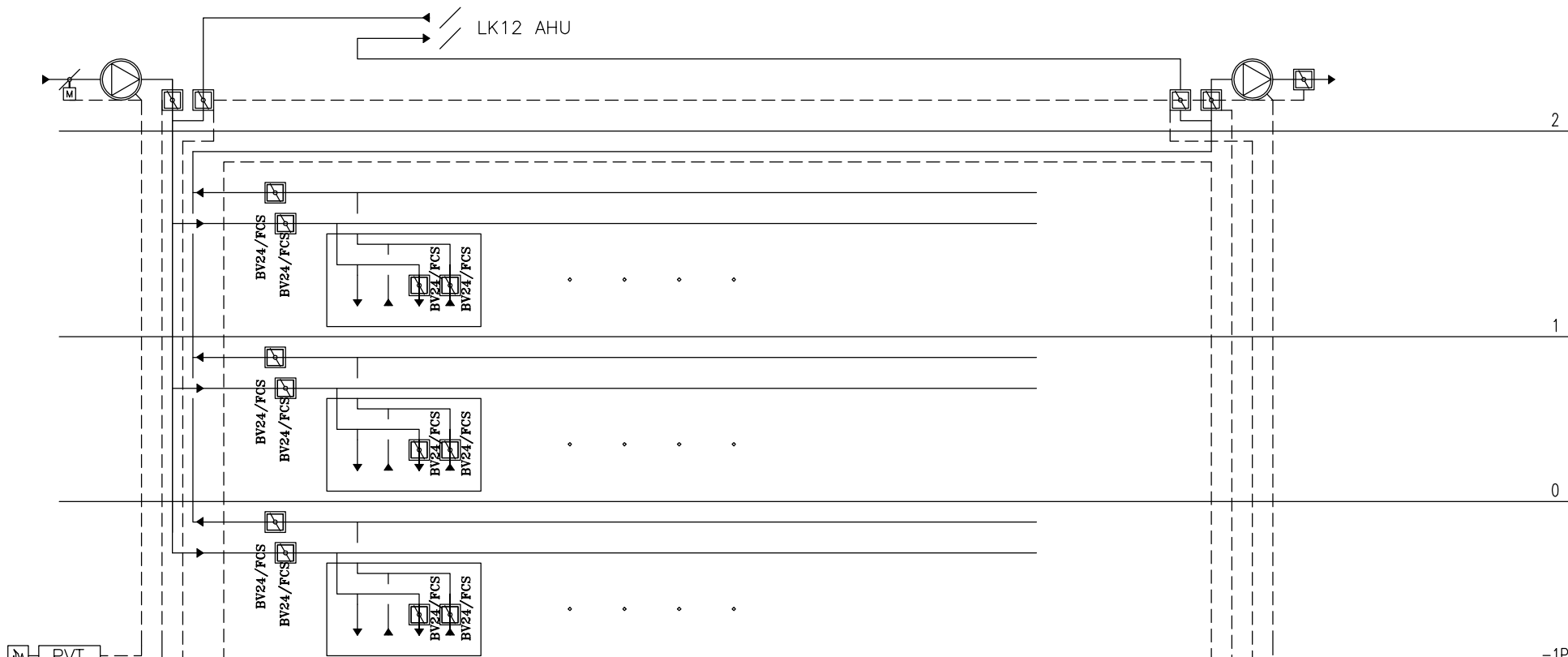

Terepi adatgyűjtés

AI	AO	DI	DO	Imp	BUS		D6.1
		● 1 ● 2 ● 2 ● 2	● 1			● 2 ● 2 ● 2	0
						● 1	13
							2
							0
							0

		Kelt.	2008.01.23.	Corvin Sétány 113 j. tömb Budapest	GAUT Tervező Iroda 1037 Budapest Csillagszem u. Hrsz 19906/9 Tel.: 483-1350; Fax: 483-1351	Légkezelő	M.sz.:	350/04	=	előző:	70		
		Terv.	Kovács Nándor				File:	GA-K-0	Szekrény:	K2-KTSZE22	+	következő:	76
Módosítás	Dátum	Név	Szabv.				MSZ			R.sz.:	GA-K-0	lap sorsz.:	75

Elektromos adatok / Electrical datas

Tervjel	Megnevezés	Típus	Pn [kW]	In [A]	Un [V]	Védelem
---------	------------	-------	---------	--------	--------	---------

Szelep adatok / Valve's datas

Tervjel / Sign	Megnevezés / Description	Típus / Type		
----------------	--------------------------	--------------	--	--

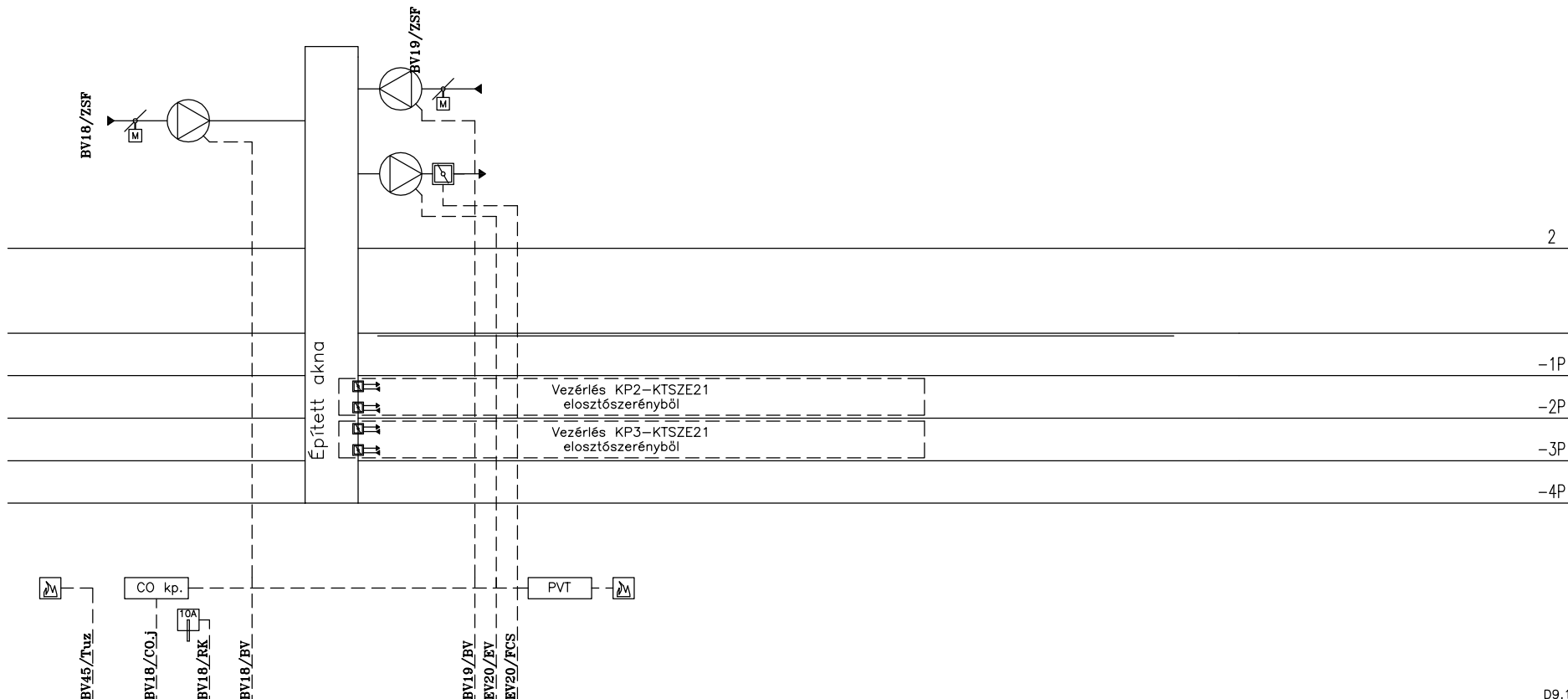

AI									D9.1
AO									0
DI		● 1	● 4	● 1	● 2		● 2	● 2	14
DO				● 1			● 1	● 1	3
Imp									0
BUS									0

			Kelt.	2008.01.23.	Corvin Sétány 113 j. tömb Budapest	GAUT Tervező Iroda 1037 Budapest Csillagszem u. Hrsz 19906/9 Tel.: 483-1350; Fax: 483-1351	Tűzvédelmi szellőzés	M.sz.:	350/04	=	előző:	76			
			Terv.	Kovács Nándor				File:	GA-K-0	Szekrény:	K2-KGE22	R.sz.:	GA-K-0	+ következő:	85
Módosítás	Dátum	Név	Szabv.	MSZ										lap sorsz.:	80
											összes lap	43			

Elektromos adatok / Electrical datas

Tervjel	Megnevezés	Típus	Pn [kW]	In [A]	Un [V]	Védelem
---------	------------	-------	---------	--------	--------	---------

Szelep adatok / Valve's datas

Tervjel / Sign	Megnvezés / Description	Típus / Type		
----------------	-------------------------	--------------	--	--

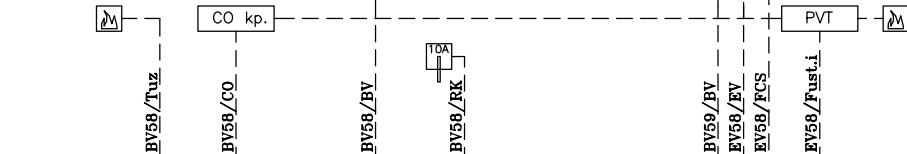
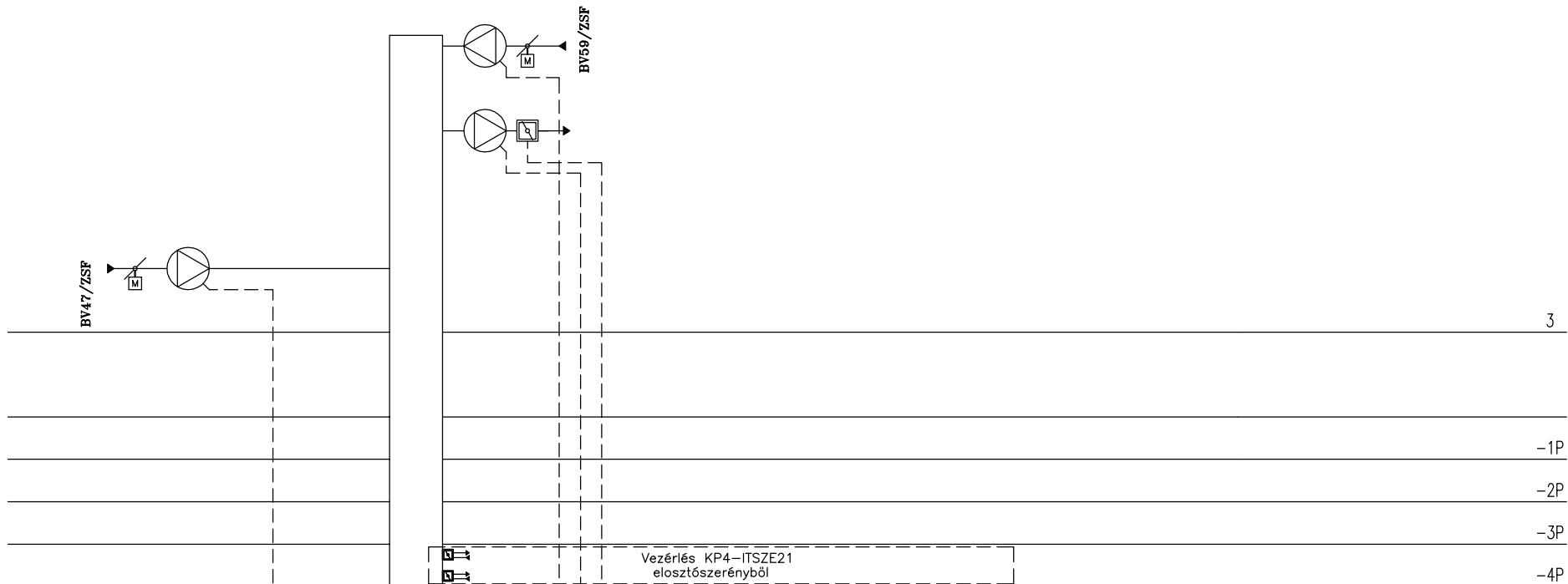

AI										D9.1
AO										0
DI		1	2	2	1	2	2	2	4	16
DO				1		1	1			3
Imp										0
BUS										0

Kelt.	2008.01.23.
Terv.	Kovács Nándor
Ell.	Labádi Mihály
Módosítás	Dátum
Név	Szabv.
	MSZ

Corvin Sétány 113 j. tömb
Budapest

GAUT Tervező Iroda
1037 Budapest
Csillagszem u. Hrsz 19906/9
Tel.: 483-1350; Fax: 483-1351

Tűzvédelmi szellőzés

M.sz.: 350/04

File: GA-K-0

Szekrény: K2-IGE21

R.sz.: GA-K-0

=	előző:	80
+	következő:	90
	lap sorsz.:	85
	összes lap	43

Elektromos adatok / Electrical datas

Tervjel	Megnevezés	Típus	Pn [kW]	In [A]	Un [V]	Védelem
---------	------------	-------	---------	--------	--------	---------

Szelep adatok / Valve's datas

Tervjel / Sign	Megnevezés / Description	Típus / Type		
----------------	--------------------------	--------------	--	--

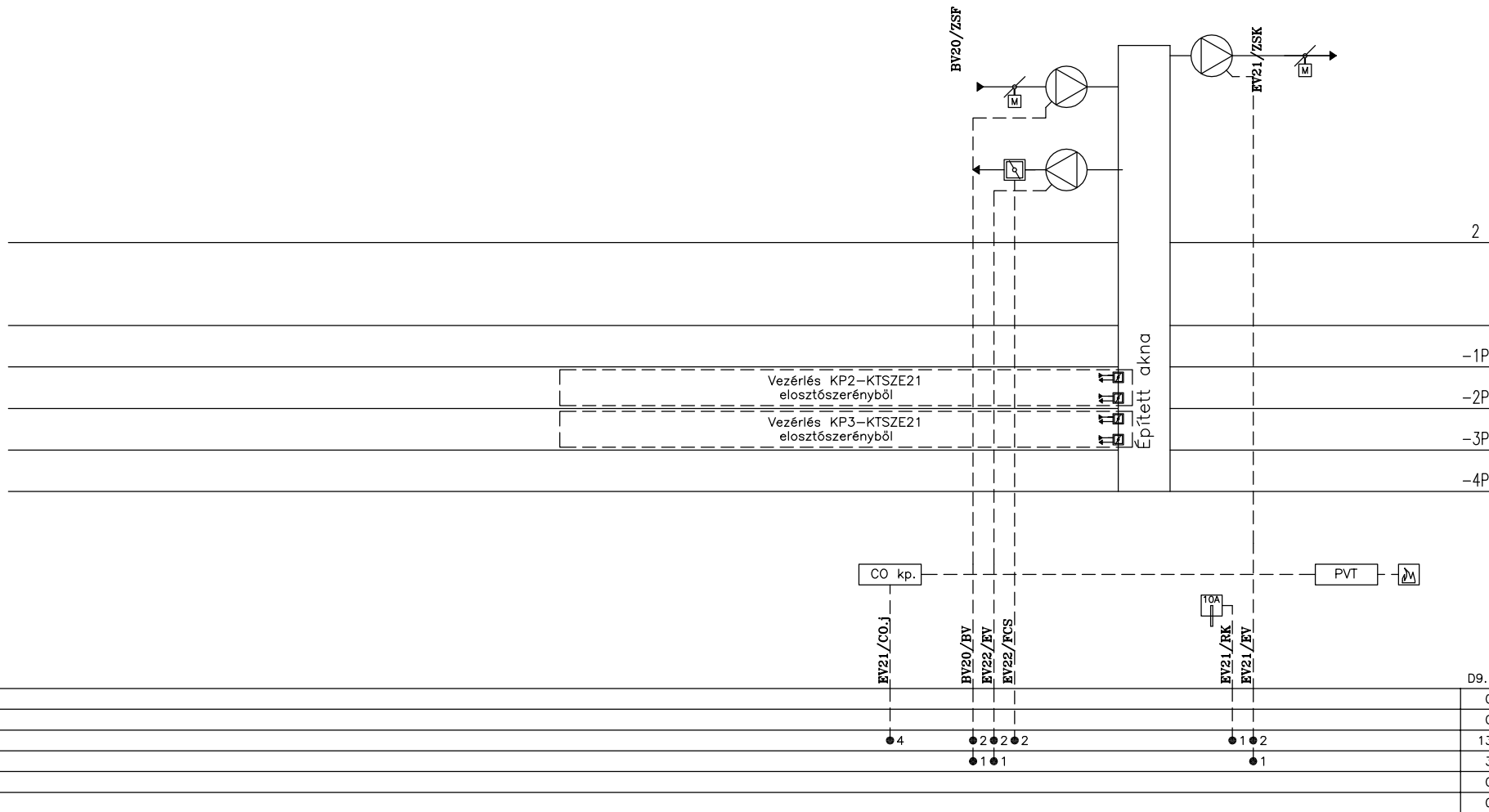

Elektromos adatok / Electrical data

Tervjel	Megnevezés	Típus	Pn [kW]	In [A]	Un [V]	Védelem

Szelep adatok / Valve's data

Tervjel / Sign	Megnevezés / Description	Típus / Type	

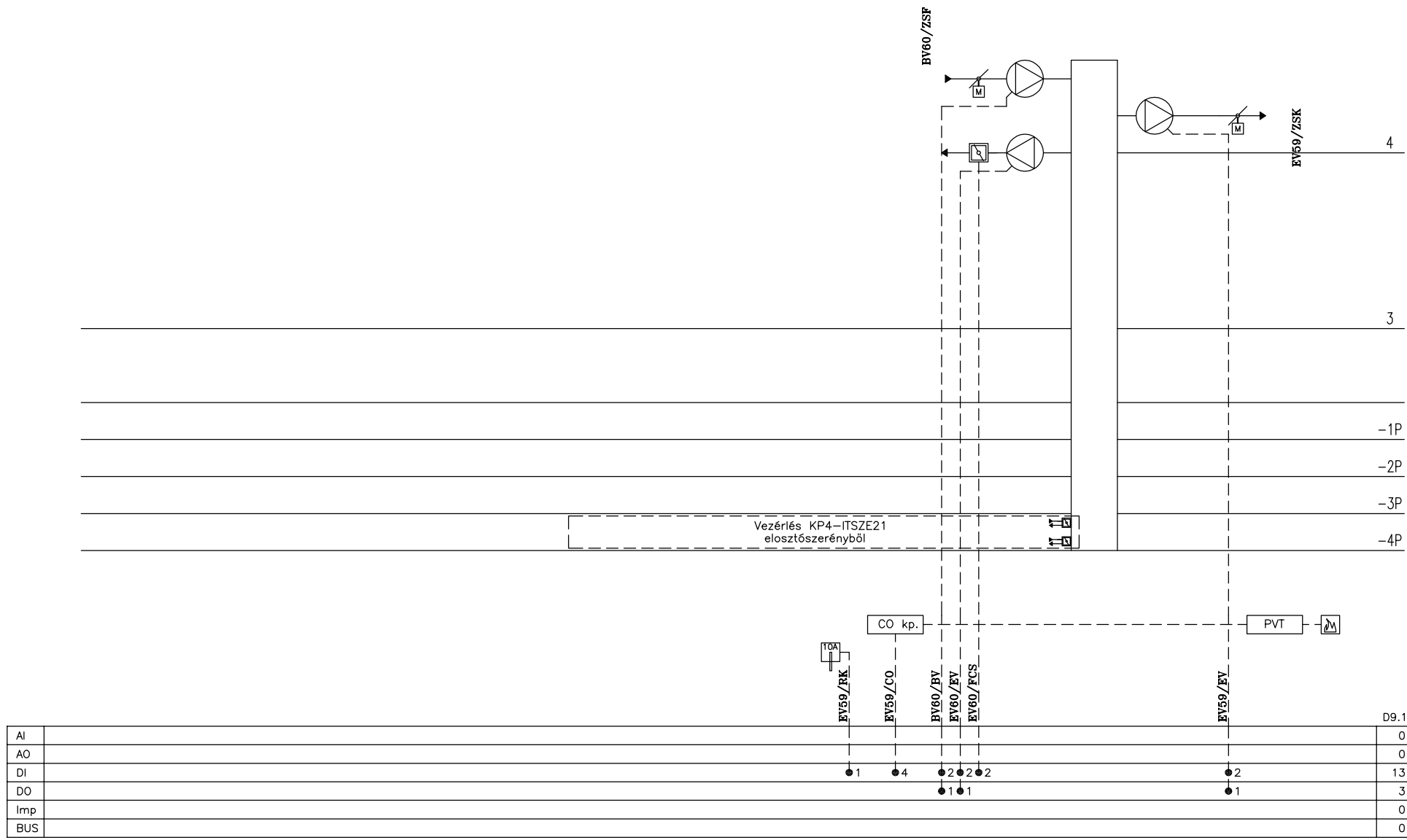

Elektromos adatok / Electrical datas

Tervjel	Megnevezés	Típus	Pn [kW]	In [A]	Un [V]	Védelem
---------	------------	-------	---------	--------	--------	---------

Szelep adatok / Valve's datas

Tervjel / Sign	Megnevezés / Description	Típus / Type	
----------------	--------------------------	--------------	--

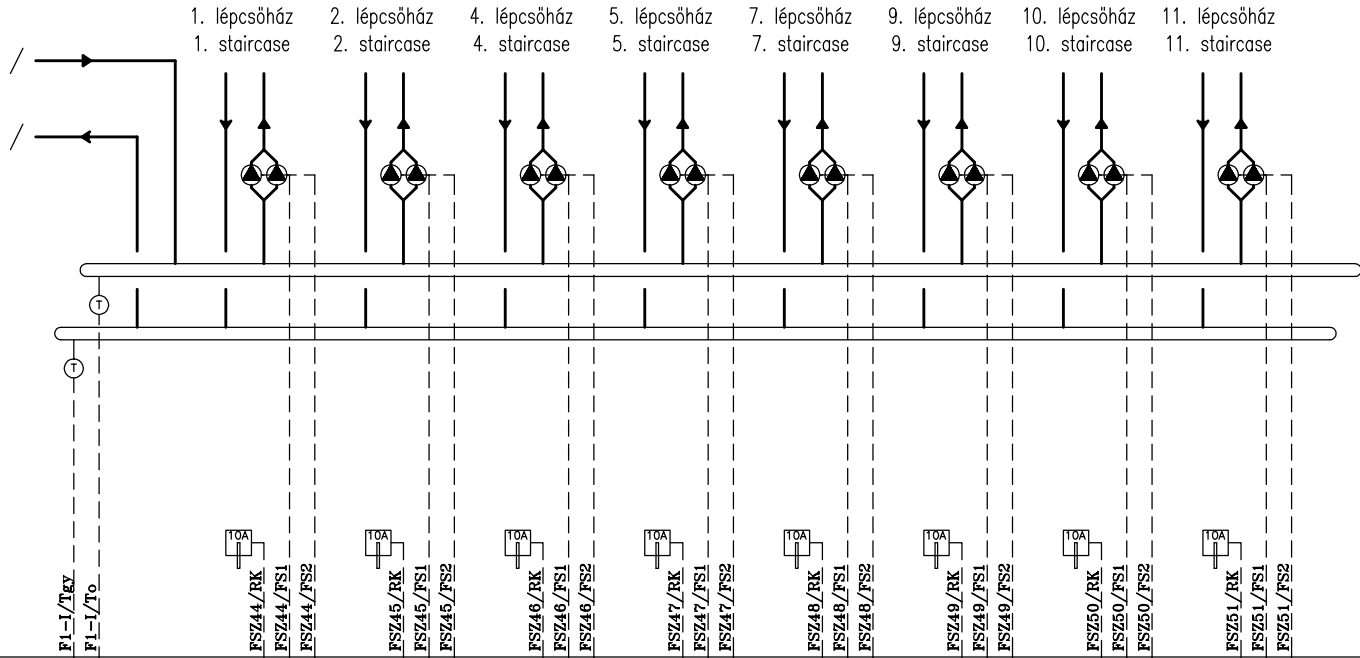

D3.1

AI	● 1								2	
AO									0	
DI	● 1	● 2	● 2	● 1	● 2	● 2	● 1	● 2	● 2	40
DO		● 1	● 1	● 1	● 1	● 1	● 1	● 1	● 1	16
Imp										0
BUS										0

Kelt. 2008.01.23.		Corvin Sétány 113 j. tömb		GAUT Tervező Iroda		Hőközpont		M.sz.: 350/04		= előző: 115	
Terv. Kovács Nándor		Budapest		1037 Budapest				+ következő: 117			
Eli. Labádi Mihály				Csillagszem u. Hrsz 19906/9				R.sz.:		lap sorsz.: 116	
Módosítás	Dátum	Név	Szabv. MSZ	Tel.: 483-1350; Fax: 483-1351				File: CA-K-0		Szekrény: K4-IGE22 CA-K-0 összes lap: 4.3	

Elektromos adatok / Electrical datas

Tervjel	Megnevezés	Típus	Pn [kW]	In [A]	Un [V]	Védelem
---------	------------	-------	---------	--------	--------	---------

Szelep adatok / Valve's datas

Tervjel / Sign	Megnevezés / Description	Típus / Type		
----------------	--------------------------	--------------	--	--

Betáp a villamos főelosztóból

Betáp a villamos főelosztóból

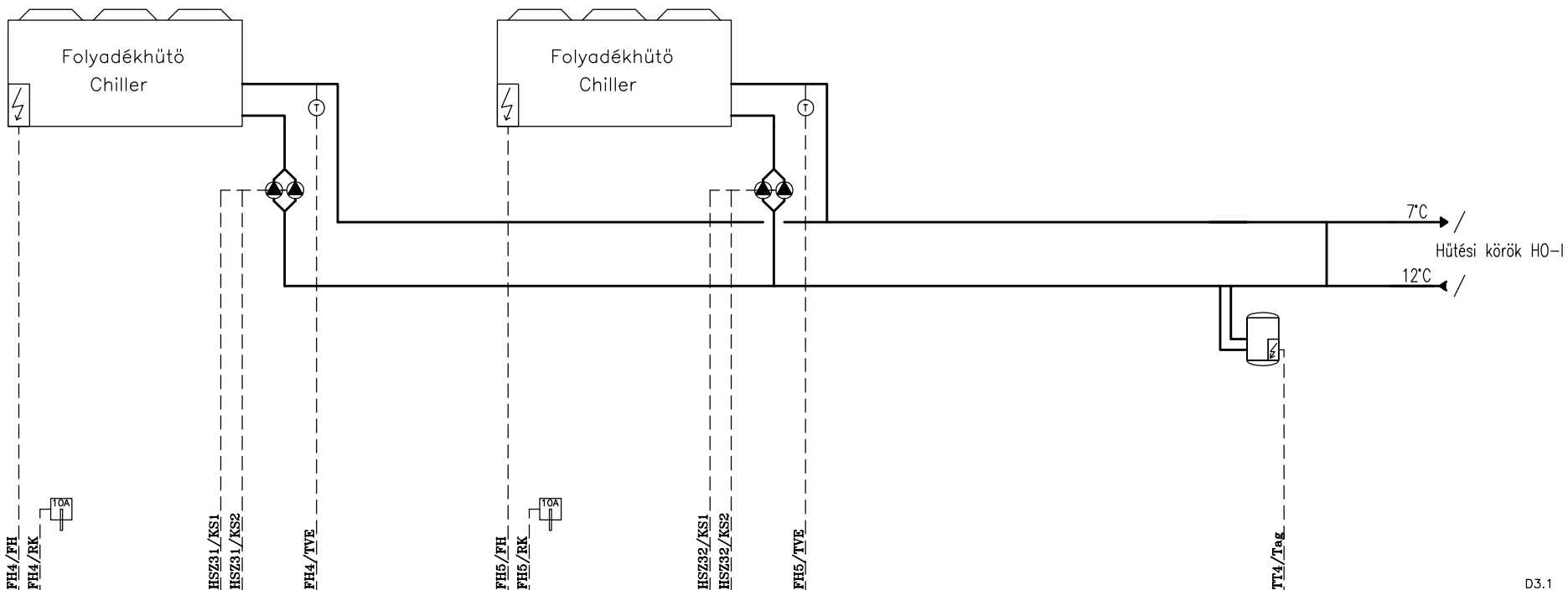

AI	FH4/FH FH4/RK	HSZ91/KS1 HSZ91/KS2	FH4/TVE	FH5/FH FH5/RK	HSZ92/KS1 HSZ92/KS2	FH5/TVE	TT4/Tsg	D3.1	2
AO									0
DI	● 2 ● 1	● 2 ● 2		● 2 ● 1	● 2 ● 2		● 1		15
DO	● 1	● 1 ● 1		● 1	● 1 ● 1				6
Imp									0
BUS									0

			Kelt. 2008.01.23.	Corvin Sétány 113 j. tömb Budapest	GAUT Tervező Iroda 1037 Budapest Csillagszem u. Hrsz 19906/9 Tel.: 483-1350; Fax: 483-1351	Hőközpont	M.sz.: 350/04	=	előző: 116
			Terv. Kovács Nándor					+	következő: 118
			Ell. Labádi Mihály				File: CA-K-0	R.sz.: CA-K-0	lap sorsz.: 117
Módosítás	Dátum	Név	Szabv. MSZ				Szekrény: K4-IGE22		4.3 összes lap

Elektromos adatok / Electrical datas

Tervjel	Megnevezés	Típus	Pn [kW]	In [A]	Un [V]	Védelem
---------	------------	-------	---------	--------	--------	---------

Szelep adatok / Valve's datas

Tervjel / Sign	Megnevezés / Description	Típus / Type		
----------------	--------------------------	--------------	--	--

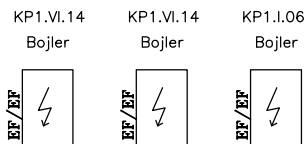

-1P

D3.1

AI		0
AO		0
DI		0
DO		0
Imp		0
BUS		0

			Kelt.	2008.01.23.	Corvin Sétány 113 j. tömb Budapest	GAUT Tervező Iroda 1037 Budapest Csillagszem u. Hrsz 19906/9 Tel.: 483-1350; Fax: 483-1351	Szinti gépészeti elosztószekrény	M.sz.:	350/04	=	előző:	118
			Terv.	Kovács Nándor				+	következő:	121		
			Ell.	Labádi Mihály				R.sz.:	lap sorsz.:	120		
Módosítás	Dátum	Név	Szabv.	MSZ			GA-K-0	KP1-KGE21	GA-K-0	4.3	összes lap	

Elektromos adatok / Electrical datas

Tervjel	Megnevezés	Típus	Pn [kW]	In [A]	Un [V]	Védelem
---------	------------	-------	---------	--------	--------	---------

Szelep adatok / Valve's datas

Tervjel / Sign	Megnevezés / Description	Típus / Type		
----------------	--------------------------	--------------	--	--

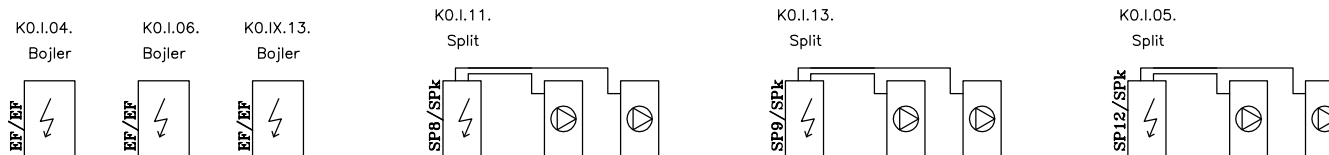

0

D3.1

AI		0
AO		0
DI		0
DO		0
Imp		0
BUS		0

			Kelt.	2008.01.23.	Corvin Sétány 113 j. tömb Budapest	GAUT Tervező Iroda 1037 Budapest Csillagszem u. Hrsz 19906/9 Tel.: 483-1350; Fax: 483-1351	Szintű gépészeti elosztószekrény	M.sz.:	350/04	=	előző:	120
			Terv.	Kovács Nándor				File:	GA-K-0	+	következő:	122
Módosítás	Dátum	Név	Szabv.	MSZ				Szekrény:	KO-KGE21	R.sz.:	GA-K-0	lap sorsz.:

Elektromos adatok / Electrical datas

Tervjel	Megnevezés	Típus	Pn [kW]	In [A]	Un [V]	Védelem
---------	------------	-------	---------	--------	--------	---------

Szelep adatok / Valve's datas

Tervjel / Sign	Megnevezés / Description	Típus / Type		
----------------	--------------------------	--------------	--	--

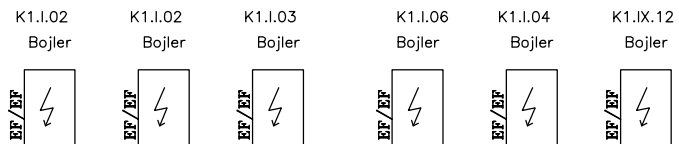

RWA kp

D3.1

AI		0
AO		0
DI		0
DO		0
Imp		0
BUS		0

		Kelt.	2008.01.23.	Corvin Sétány 113 j. tömb Budapest	GAUT Tervező Iroda 1037 Budapest Csillagszem u. Hrsz 19906/9 Tel.: 483-1350; Fax: 483-1351	Szintű gépészeti elosztószekrény	M.sz.:	350/04	=	előző: 122		
		Terv.	Kovács Nándor				File:	GA-K-0	Szekrény:	K1-KGE21	+	következő: 130
Módosítás	Dátum	Név	Szabv.				MSZ		R.sz.:	GA-K-0		lap sorsz.: 123

Elektromos adatok / Electrical datas

Tervjel	Megnevezés	Típus	Pn [kW]	In [A]	Un [V]	Védelem
HI3/TVNYF	Nyomásfokozó/Booster pump	Wilo COR-3 MVE 1606/VR	33	72,6	400	
HI4/TVNYF	Nyomásfokozó/Booster pump	Wilo COR-3 MVE 1606/VR	33	72,6	400	
VL2/VL	Vízlágyító/Water softener	CWG RO 10000.9.8.	3	6,6	400	

Szelep adatok / Valve's datas

Tervjel / Sign	Megnevezés / Description	Típus / Type		
----------------	--------------------------	--------------	--	--

HI1: Fali tűzcsapok, sprinkler, locsolóvíz ellátás (109)/
 HI2: Diszponibilis tűzcsapok, sprinkler, locsolóvíz ellátás (109)/
 HI3: Fali tűzcsapok, sprinkler, locsolóvíz ellátás (113)/
 HI4: Diszponibilis tűzcsapok, sprinkler, locsolóvíz ellátás (113)/
 VL2: Vízlágyító/

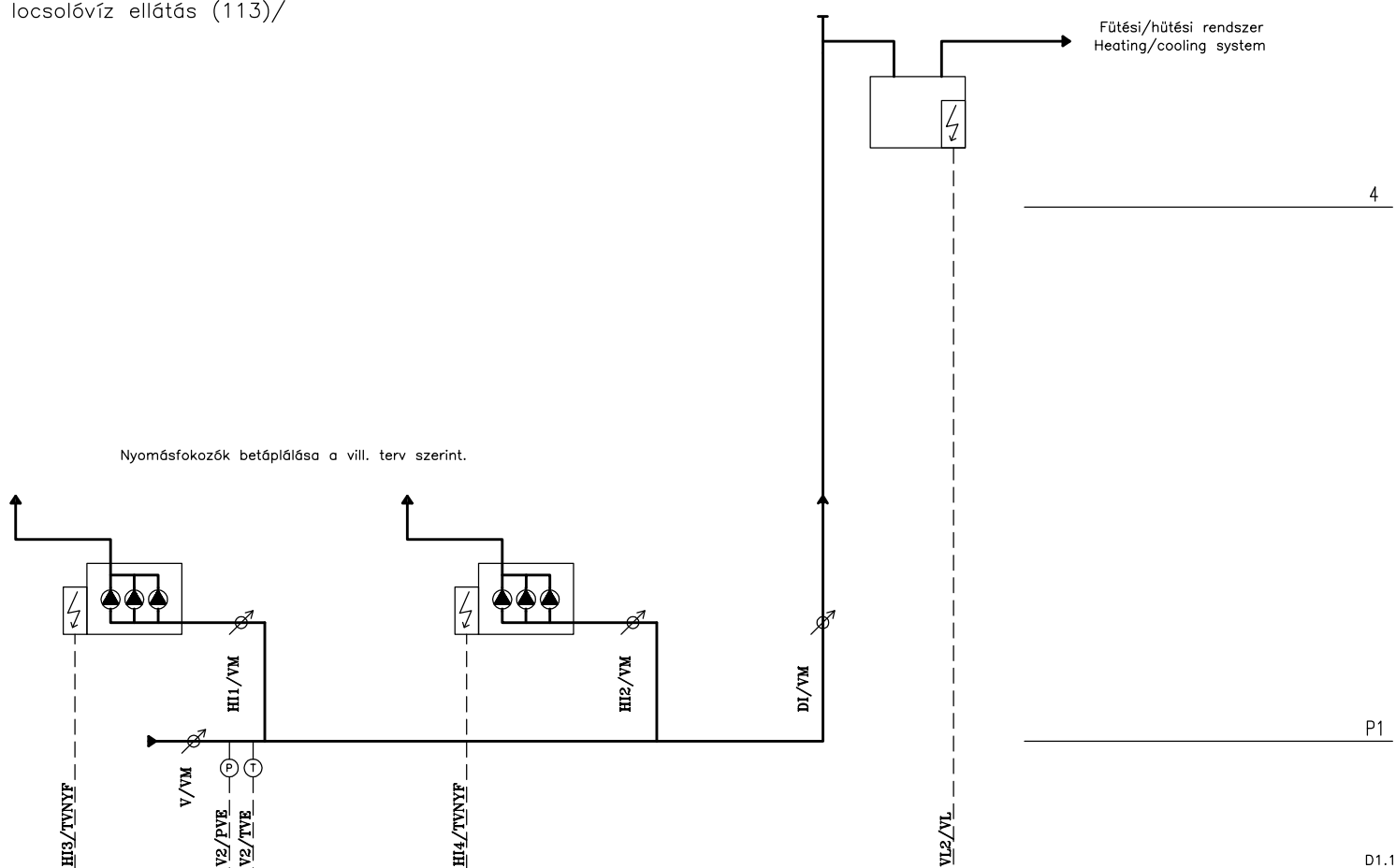

AI	AO	DI	DO	Imp	BUS	
						2
						0
						0
						5
						0
						0

Elektromos adatok / Electrical datas

Tervjel	Megnevezés	Típus	Pn [kW]	In [A]	Un [V]	Védelem
---------	------------	-------	---------	--------	--------	---------

Szelep adatok / Valve's datas

Tervjel / Sign	Megnevezés / Description	Típus / Type		
----------------	--------------------------	--------------	--	--

III. tűzszakasz

-1P

-2P

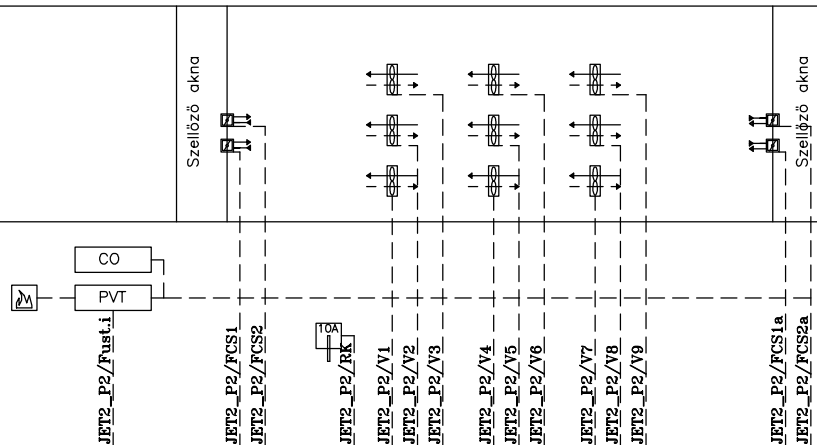

D9.1

AI											0											
AO											0											
DI							2	2	2	1	3	3	3	3	3	3	3	3	3	2	2	38
DO																						22
Imp																						0
BUS																						0

Kelt.	2008.01.23.			
Terv.	Kovács Nándor			
Ell.	Labádi Mihály			
Módosítás	Dátum	Név	Szabv.	MSZ

Corvin Sétány 113 j. tömb
Budapest

GAUT Tervező Iroda
1037 Budapest
Csillagszem u. Hrsz 19906/9
Tel.: 483-1350; Fax: 483-1351

Tűzvédelmi szellőzés

M.sz.: 350/04

File: CA-K-0

Szekrény: KP2-KTSZE21

=	előző:	130
+	következő:	142
R.sz.:	lap sorsz.:	140
GA-K-0	összes lap	43

Elektromos adatok / Electrical datas

Tervjel	Megnevezés	Típus	Pn [kW]	In [A]	Un [V]	Védelem
---------	------------	-------	---------	--------	--------	---------

Szelep adatok / Valve's datas

Tervjel / Sign	Megnevezés / Description	Típus / Type		
----------------	--------------------------	--------------	--	--

III. tűzszakasz

-2P

-3P

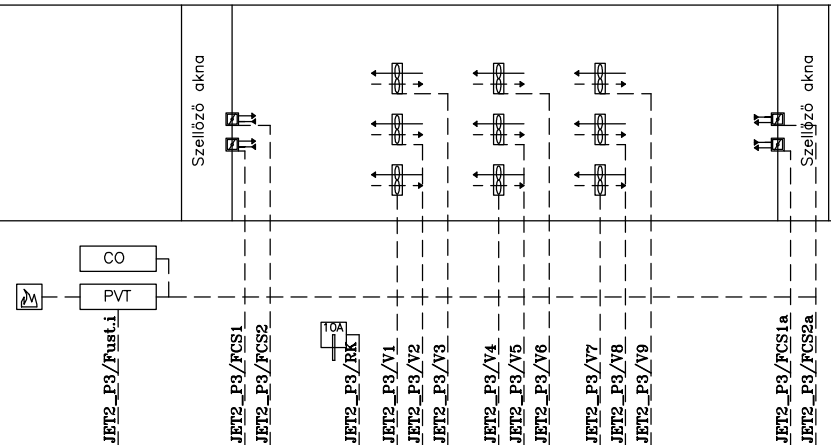

D9.1

AI											0
AO											0
DI											38
DO											22
Imp											0
BUS											0

			Kelt.	2008.01.23.	Corvin Sétány 113 j. tömb Budapest	GAUT Tervező Iroda 1037 Budapest Csillagszem u. Hrsz 19906/9 Tel.: 483-1350; Fax: 483-1351	Tűzvédelmi szellőzés	M.sz.:	350/04	=	előző:	140
			Terv.	Kovács Nándor				File:	CA-K-0	+	következő:	144
			Ell.	Labádi Mihály				Szekrény:	KP3-KTSZE21	R.sz.:	lap sorsz.:	142
Módosítás	Dátum	Név	Szabv.	MSZ				CA-K-0			összes lap	4.3

Elektromos adatok / Electrical datas

Tervjel	Megnevezés	Típus	Pn [kW]	In [A]	Un [V]	Védelem
---------	------------	-------	---------	--------	--------	---------

Szelep adatok / Valve's datas

Tervjel / Sign	Megnevezés / Description	Típus / Type		
----------------	--------------------------	--------------	--	--

III. tűzszakasz

-3P

-4P

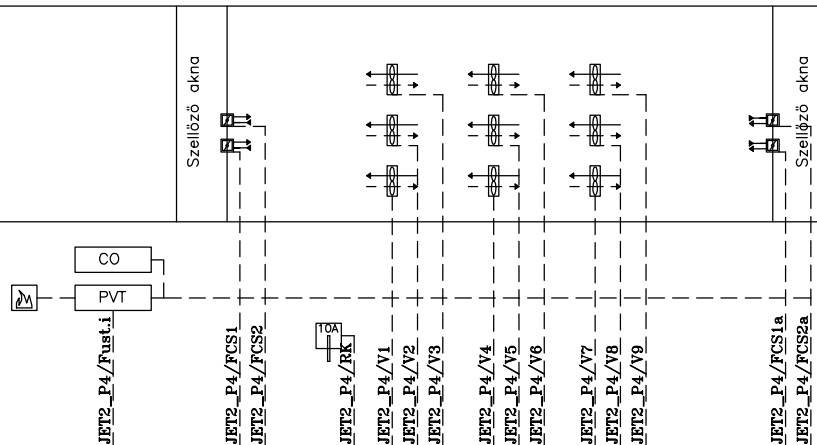

D9.1

AI										0	
AO										0	
DI			2	2	2	1	3	3	3	3	38
DO			2	2		2	2	2	2	2	22
Imp											0
BUS											0

			Kelt.	2008.01.23.	Corvin Sétány 113 j. tömb Budapest	GAUT Tervező Iroda 1037 Budapest Csillagszem u. Hrsz 19906/9 Tel.: 483-1350; Fax: 483-1351	Tűzvédelmi szellőzés	M.sz.:	350/04	=	előző:	142
			Terv.	Kovács Nándor				File:	CA-K-0	+	következő:	150
Módosítás	Dátum	Név	Szabv.	MSZ				Szekrény:	GP4-ITSZE21	R.sz.:	GA-K-0	lap sorsz.:
										összes lap	43	

Elektromos adatok / Electrical datas

Tervjel	Megnevezés	Típus	Pn [kW]	In [A]	Un [V]	Védelem
---------	------------	-------	---------	--------	--------	---------

Szelep adatok / Valve's datas

Tervjel / Sign	Megnevezés / Description	Típus / Type		
----------------	--------------------------	--------------	--	--

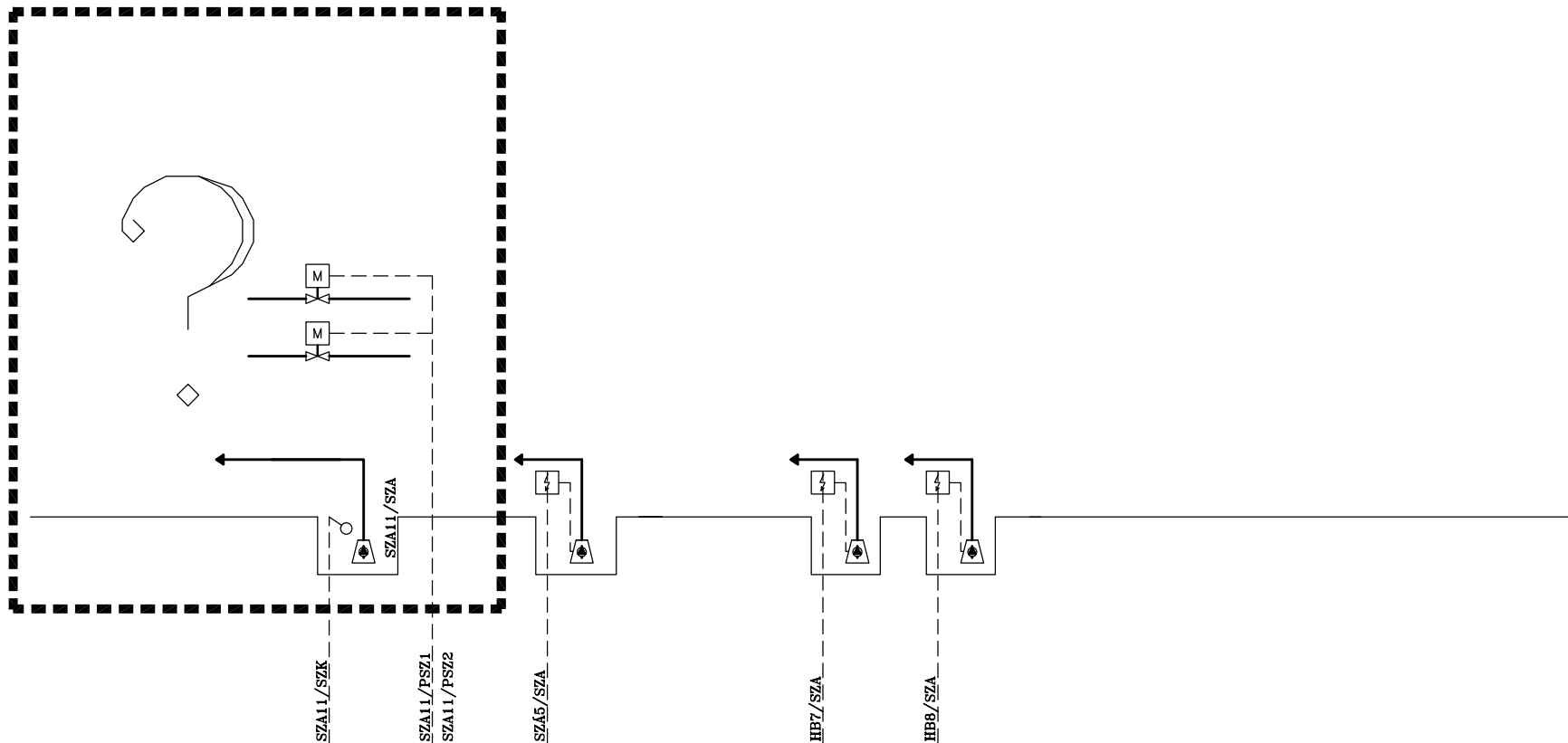

AI										
AO										
DI		1								0
DO			2							6
Imp			2							2
BUS										0

D2.1

Kelt.	2008.01.23.				
Terv.	Kovács Nándor				
Ell.	Labádi Mihály				
Módosítás	Dátum	Név	Szabv.	MSZ	

Corvin Sétány 113 j. tömb
Budapest

GAUT Tervező Iroda
1037 Budapest
Csillagszem u. Hrsz 19906/9
Tel.: 483-1350; Fax: 483-1351

Szennyvíztelések

M.sz.: 350/04

File: GA-K-0

Szekrény: **KP3-KGE21**

=	előző:	144
+	következő:	155
R.sz.:	lap sorsz.:	150
GA-K-0	összes lap	4.3

Elektromos adatok / Electrical datas

Tervjel	Megnevezés	Típus	Pn [kW]	In [A]	Un [V]	Védelem
---------	------------	-------	---------	--------	--------	---------

Szelep adatok / Valve's datas

Tervjel / Sign	Megnevezés / Description	Típus / Type		
----------------	--------------------------	--------------	--	--

Irodai rendszer

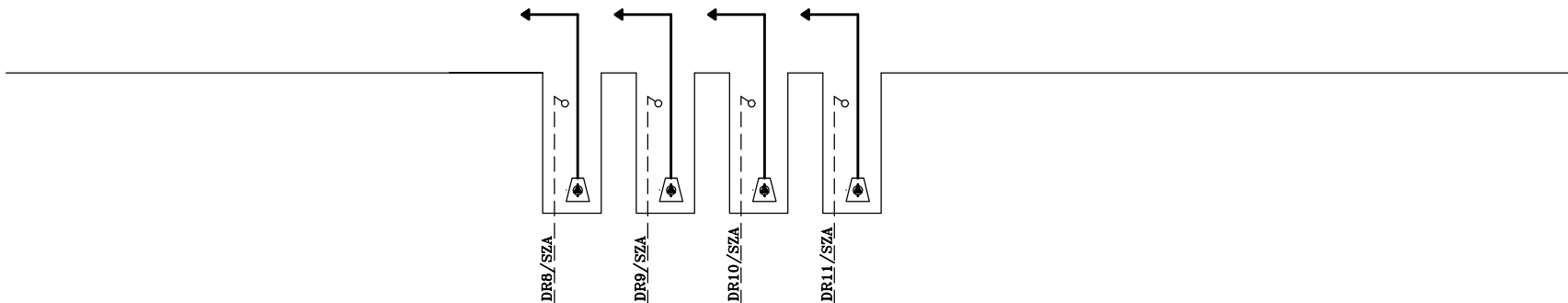

AI											D2.1			0
AO														0
DI														4
DO														0
Imp														0
BUS														0

			Kelt.	2008.01.23.	Corvin Sétány 113 j. tömb Budapest	GAUT Tervező Iroda 1037 Budapest Csillagszem u. Hrsz 19906/9 Tel.: 483-1350; Fax: 483-1351	Szennyvíztelének	M.sz.:	350/04	=	előző:	150		
			Terv.	Kovács Nándor				File:	GA-K-0	Szekrény:	KP4-IGE21	+	következő:	160
Módosítás	Dátum	Név	Szabv.	MSZ				R.sz.:		GA-K-0			lap sorsz.:	155
0	1	2	3	4	5	6	7	8	9	4.3	összes lap	0		

0 1 2 3 4 5 6 7 8 9

Elektromos adatok / Electrical datas

Tervjel	Megnevezés	Típus	Pn [kW]	In [A]	Un [V]	Védelem
---------	------------	-------	---------	--------	--------	---------

Szelep adatok / Valve's datas

Tervjel / Sign	Megnevezés / Description	Típus / Type		
----------------	--------------------------	--------------	--	--

Irodai rendszer
Office system
Villamos elosztók
Electr. swithboards

Kereskedelmi rendszer
Trade system
Villamos elosztók
Electr. swithboards

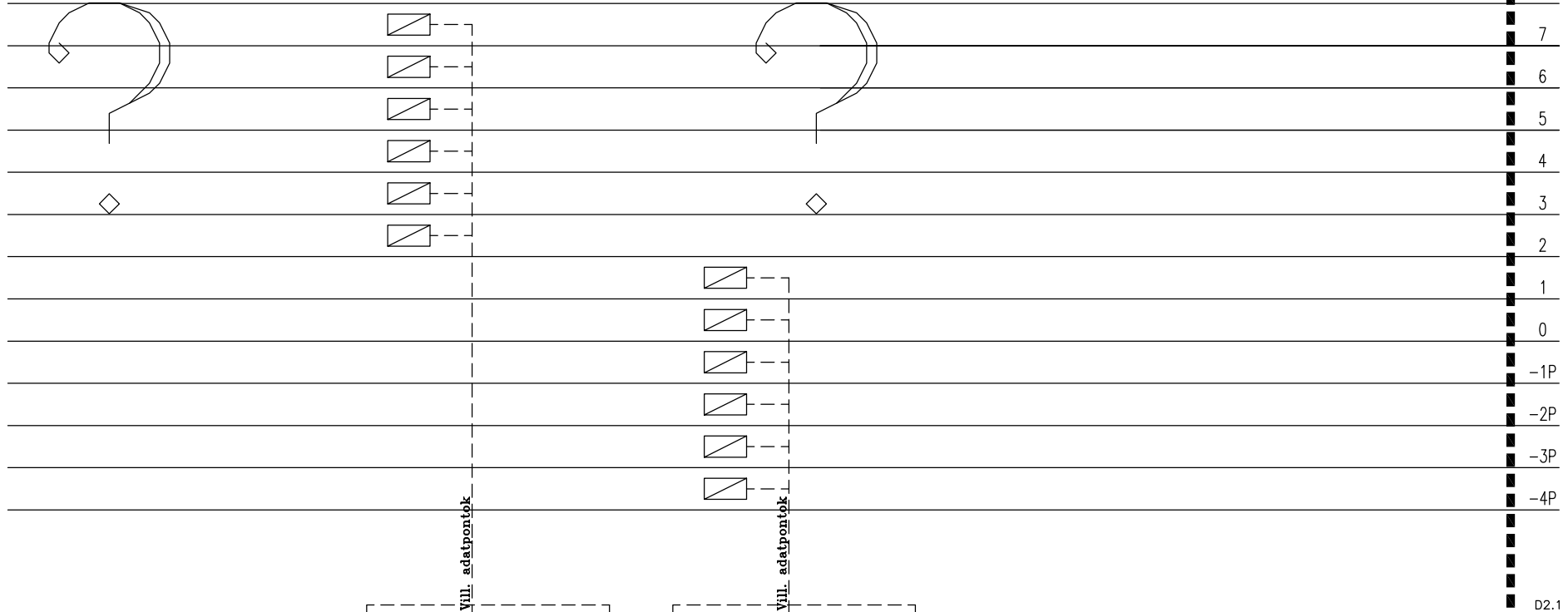

AI				0
AO				0
DI		● 500	● 500	1000
DO		● 50	● 50	100
Imp				0
BUS				0

			Kelt. 2008.01.23.	Corvin Sétány 113 j. tömb Budapest	GAUT Tervező Iroda 1037 Budapest Csillagszem u. Hrsz 19906/9 Tel.: 483-1350; Fax: 483-1351	Villamos adatpontok	M.sz.: 350/04	=	előző: 155
			Terv. Kovács Nándor				File: GA-K-0	Szekrény: -	+ következő: -
Módosítás	Dátum	Név	Elil. Labádi Mihály				R.sz.: GA-K-0		lap sorsz.: 160
			Szabv. MSZ						43 összes lap

0 1 2 3 4 5 6 7 8 9