













Corvin Sétány 109 j. tömb  
Budapest

Gépészeti automatika folyamatábra  
BMS flow diagram

-  dp. kapcsoló/ dp. switch
-  Termosztát/ Termostat
-  Nyomáskapcsoló/ Press. switch
-  Hőmérséklet érzékelő/ Temp. sens.
-  Áramlás kapcsoló/ Flow switch
-  Szivattyú/ Pump
-  Nyit-zár zsalumozgató/ Open-close damper
-  Motoros szelep (3 járatú)/ Valve
-  Ventilátor/ Fan
-  Tűzvédelmi ventilátor/Emergency Fan
- TCS  Tűzcsappantyú/ Fire damper
- FCS  Füstcsappantyú/ Smoke damper

**Munkaközi**

0, 10, 15-16, 20, 25-26, 35-36, 40, 45-46, 50, 55-56, 60, 63, 65-71, 75-80, 85, 90, 95, 100-102, 105-106, 110-112, 120-121, 130-133, 140, 150, 152, 154, 160, 165, 170

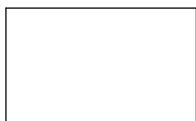

			Kelt.	2009.02.	Corvin Sétány 109 j. tömb Budapest	GAUT Tervező Iroda 1037 Budapest Csillagszem u. Hrsz 19906/9 Tel.: 483-1350; Fax: 483-1351	Gépészeti automatika folyamatábrák terv előlap	M.sz.:	350/04	=	előző:	-			
			Terv.	Kovács Nándor				File:	GA-N-0	Szekrény:	R.sz.:	GA-N-0	+	következő:	10
			Ell.	Labádi Mihály				Módosítás	Dátum	Név	Szabv.	MSZ	lap sorsz.:	0	
													összes lap	54	
0	1	2	3	4	5	6	7	8	9						

Elektromos adatok / Electrical datas

Tervjel	Megnevezés	Típus	Pn [kW]	In [A]	Un [V]	Védelem
---------	------------	-------	---------	--------	--------	---------

1. lépcsőház  
1. staircase

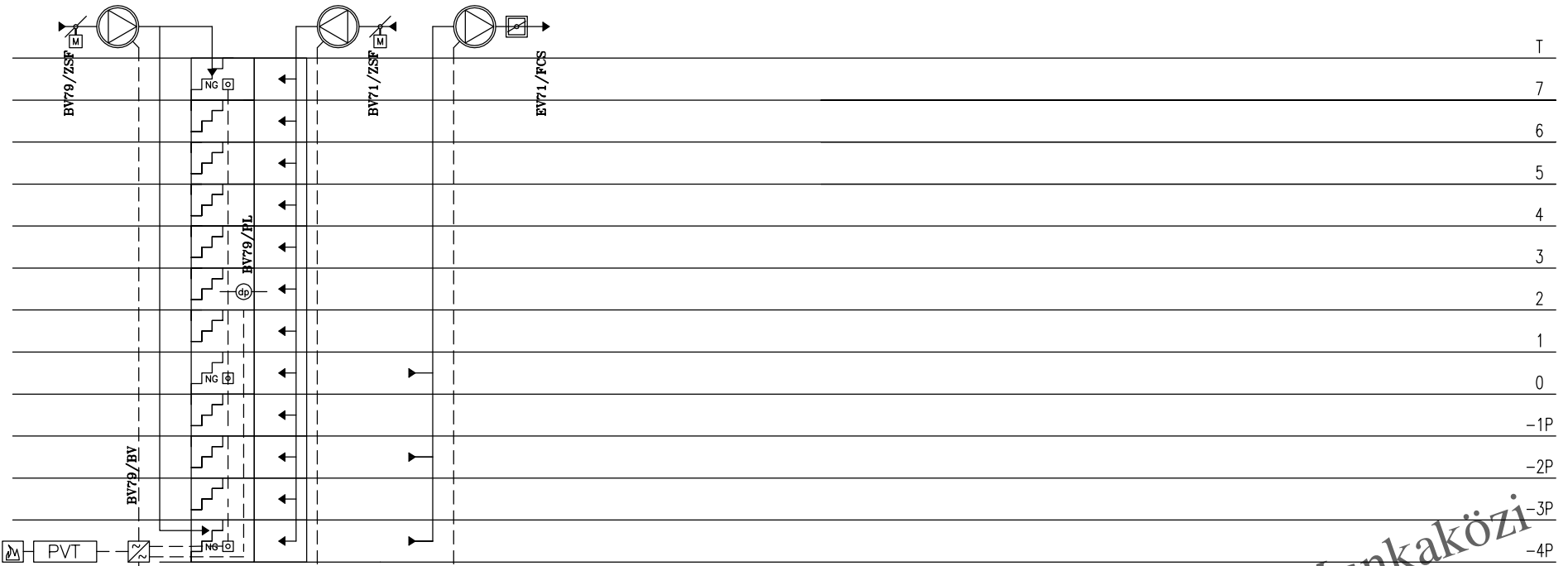

Munkaközi

AI									D1.1
AO									0
DI									0
DO									7
Imp									3
BUS									0

			Kelt. 2009.02.	Corvin Sétány 109 j. tömb Budapest	GAUT Tervező Iroda 1037 Budapest Csillagszem u. Hrsz 19906/9 Tel.: 483-1350; Fax: 483-1351	Tűzvédelmi szellőzés	M.sz.: 350/04	=	előző: 0
			Terv. Kovács Nándor					+	következő: 15
			Ell. Labádi Mihály				File: CA-N-0	R.sz.: N7-ITSZE14	lap sorsz.: 10
Módosítás	Dátum	Név	Szabv. MSZ				CA-N-0	CA-N-0	54 összes lap

Elektromos adatok / Electrical datas

Szelep adatok / Valve's datas

Tervjel	Megnevezés	Típus	Pn [kW]	In [A]	Un [V]	Védelem
---------	------------	-------	---------	--------	--------	---------

Tervjel / Sign	Megnaezés / Description	Típus / Type	
----------------	-------------------------	--------------	--

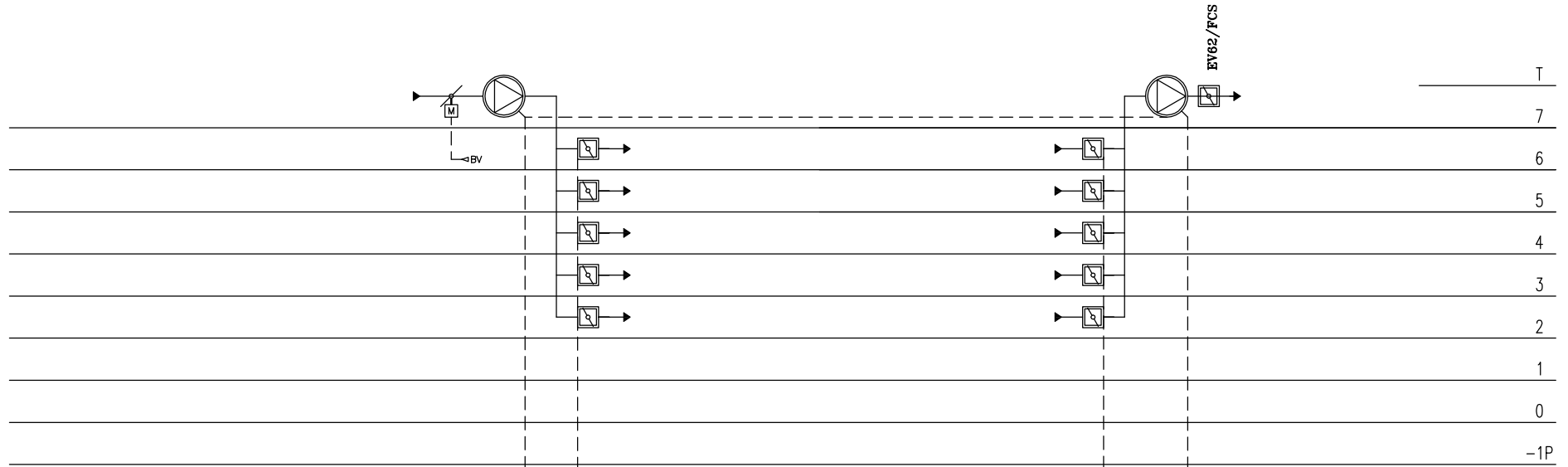

AI													D1.1	0
AO														0
DI				1	2	2	2	2	2	2	2	2	2	25
DO														2
Imp					1									0
BUS														0

Munkaközi

		Kelt.	2009.02.		Corvin Sétány 109 j. tömb	GAUT Tervező Iroda	Tűzvédelmi szellőzés	M.sz.:	350/04	=	előző:	10
		Terv.	Kovács Nándor		Budapest	1037 Budapest		File:	Szelekrény:	+	következő:	16
		Ell.	Labádi Mihály			Csillagszem u. Hrsz 19906/9		CA-N-0	N7-IGE14	R.sz.:	lap sorsz.:	15
Módosítás	Dátum	Név	Szabv.	MSZ		Tel.: 483-1350; Fax: 483-1351		CA-N-0	GA-N-0		összes lap	54



Elektromos adatok / Electrical datas

Tervjel	Megnevezés	Típus	Pn [kW]	In [A]	Un [V]	Védelem
---------	------------	-------	---------	--------	--------	---------

2. lépcsőház  
2. staircase

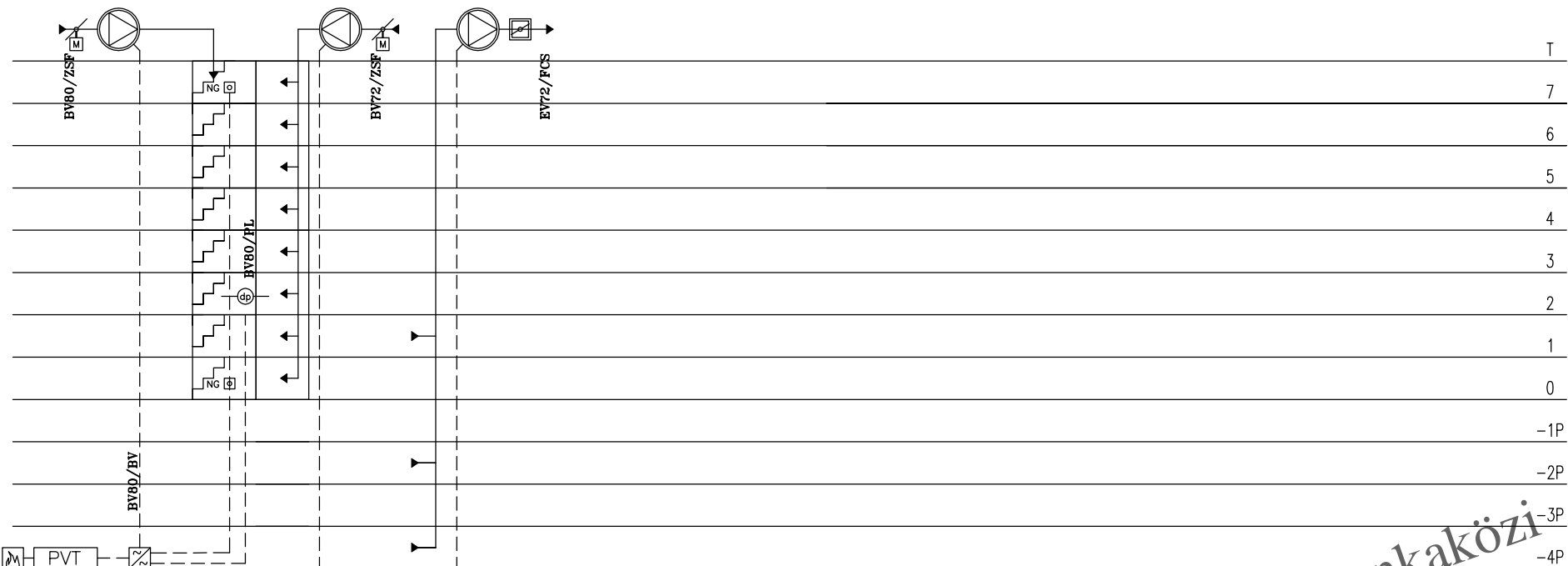

Munkaközi

AI									D2.1
AO									0
DI		●	●	2		●	●	2	7
DO		●	●	1		●	●	1	3
Imp									0
BUS									0

			Kelt. 2009.02.	Corvin Sétány 109 j. tömb	GAUT Tervező Iroda	Tűzvédelmi szellőzés	M.sz.: 350/04	=	előző: 16
			Terv. Kovács Nándor	Budapest	1037 Budapest			+	következő: 25
			Ell. Labádi Mihály		Csillagszem u. Hrsz 19906/9		File: GA-N-0	R.sz.:	lap sorsz.: 20
Módosítás	Dátum	Név	Szabv. MSZ		Tel.: 483-1350; Fax: 483-1351		Szekrény: N7-ITSZE11	GA-N-0	54 összes lap

Elektromos adatok / Electrical datas

Tervjel	Megnevezés	Típus	Pn [kW]	In [A]	Un [V]	Védelem
---------	------------	-------	---------	--------	--------	---------

Szelep adatok / Valve's datas

Tervjel / Sign	Megnevezés / Description	Típus / Type
----------------	--------------------------	--------------

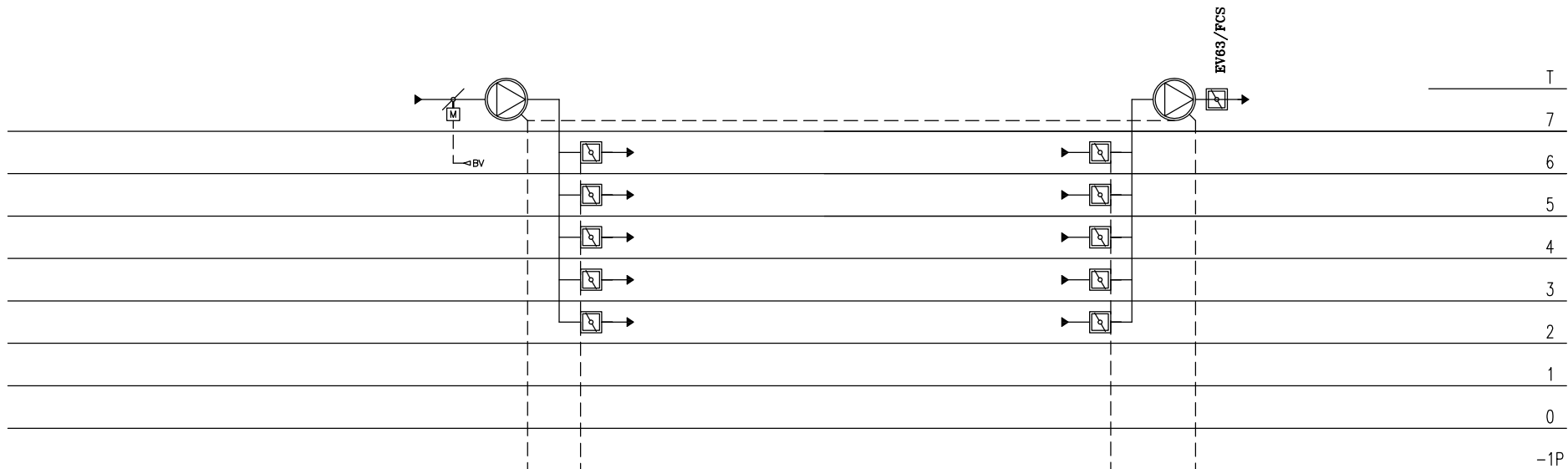

AI	PVT		Terepi adatgyűjtés										EV63/FV	2	0
	1	2													
AO															0
DI															36
DO															2
Imp															0
BUS															0

Munkaközi

D2.1

Elektromos adatok / Electrical datas

Tervjel	Megnevezés	Típus	Pn [kW]	In [A]	Un [V]	Védelem
---------	------------	-------	---------	--------	--------	---------

Szelep adatok / Valve's datas

Tervjel / Sign	Megnevezés / Description	Típus / Type
----------------	--------------------------	--------------

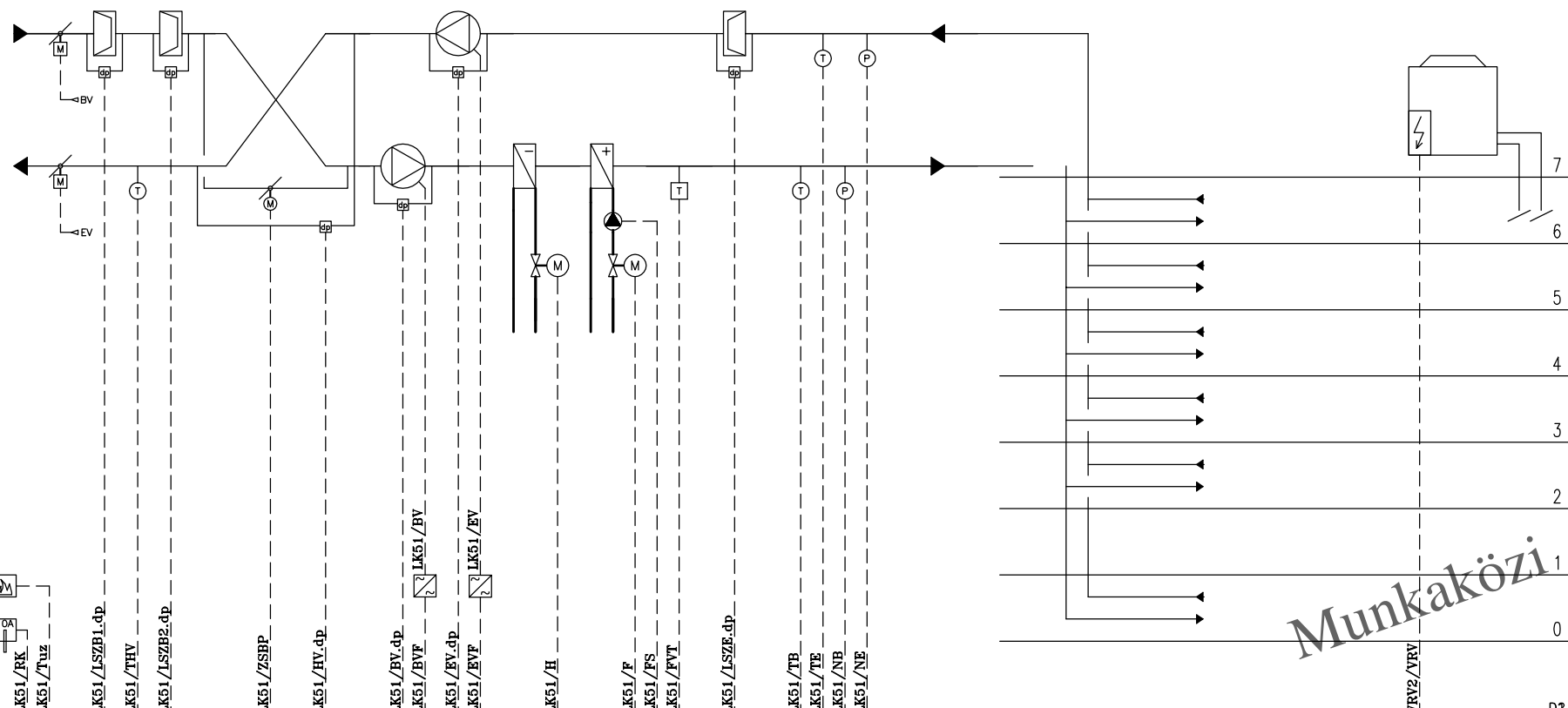

AI	1	5
AO	1	2
DI	1 1 1 1 1 1 1 3 1 3	19
DO	1 1	3
Imp	1	0
BUS		0

Munkaközi

Kelt.	2009.02.	Corvin Sétány 109 j. tömb Budapest	GAUT Tervező Iroda 1037 Budapest Csillagszem u. Hrsz 19906/9 Tel.: 483-1350; Fax: 483-1351	Légkezelő	M.sz.: 350/04	=	előző: 25
Terv.	Kovács Nándor					+	következő: 35
Ell.	Labádi Mihály				File: GA-N-0	R.sz.:	lap sorsz.: 26
Módosítás	Dátum	Név	Szabv.	MSZ	Szekrény: N7-IGE11	CA-N-0	54 összes lap

Elektromos adatok / Electrical datas

Tervjel	Megnevezés	Típus	Pn [kW]	In [A]	Un [V]	Védelem
---------	------------	-------	---------	--------	--------	---------

Szelep adatok / Valve's datas

Tervjel / Sign	Megnevezés / Description	Típus / Type
----------------	--------------------------	--------------

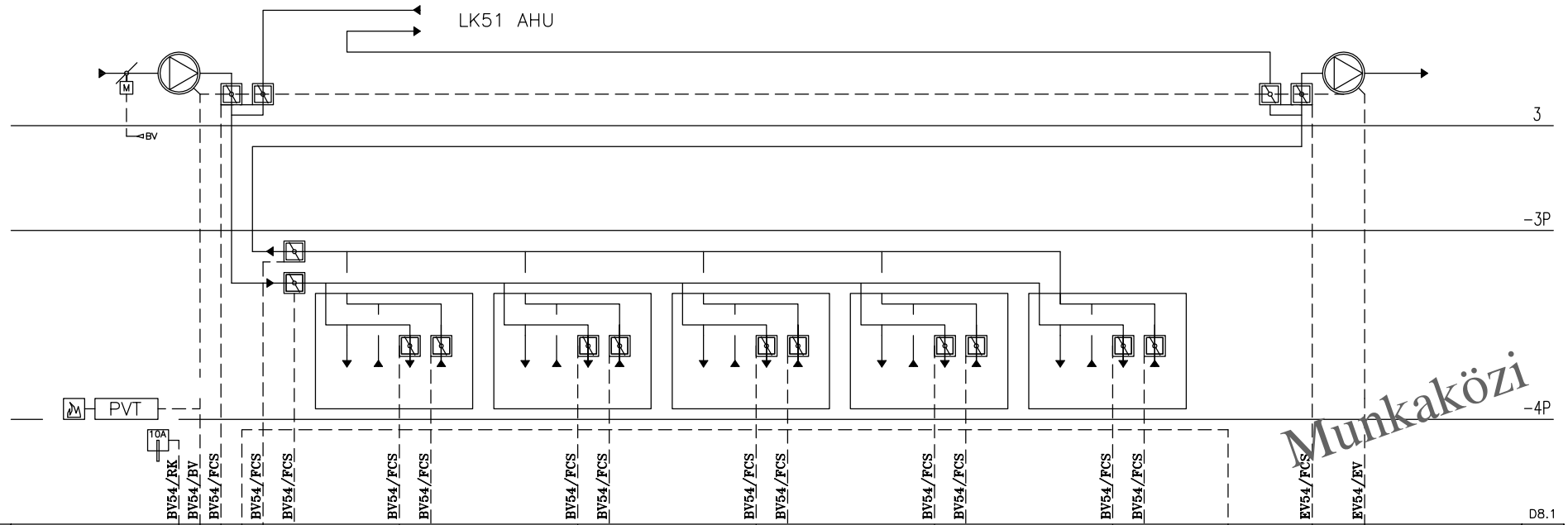

AI												0
AO												0
DI		1	2	4	2	2	2	2	2	2	2	37
DO												2
Imp												0
BUS												0

Munkaközi

			Kelt. 2009.02.	Corvin Sétány 109 j. tömb Budapest			GAUT Tervező Iroda 1037 Budapest Csillagszem u. Hrsz 19906/9 Tel.: 483-1350; Fax: 483-1351			Tűzvédelmi szellőzés			M.sz.: 350/04	=	előző: 26
			Terv. Kovács Nándor							File: CA-N-0			Szekrény: N3-IGE14	+	következő: 36
			Ell. Labádi Mihály										R.sz.: CA-N-0		lap sorsz.: 35
Módosítás	Dátum	Név	Szabv. MSZ												összes lap 54



Elektromos adatok / Electrical datas

Tervjel	Megnevezés	Típus	Pn [kW]	In [A]	Un [V]	Védelem
---------	------------	-------	---------	--------	--------	---------

Szelep adatok / Valve's datas

Tervjel / Sign	Megnvezés / Description	Típus / Type		
----------------	-------------------------	--------------	--	--

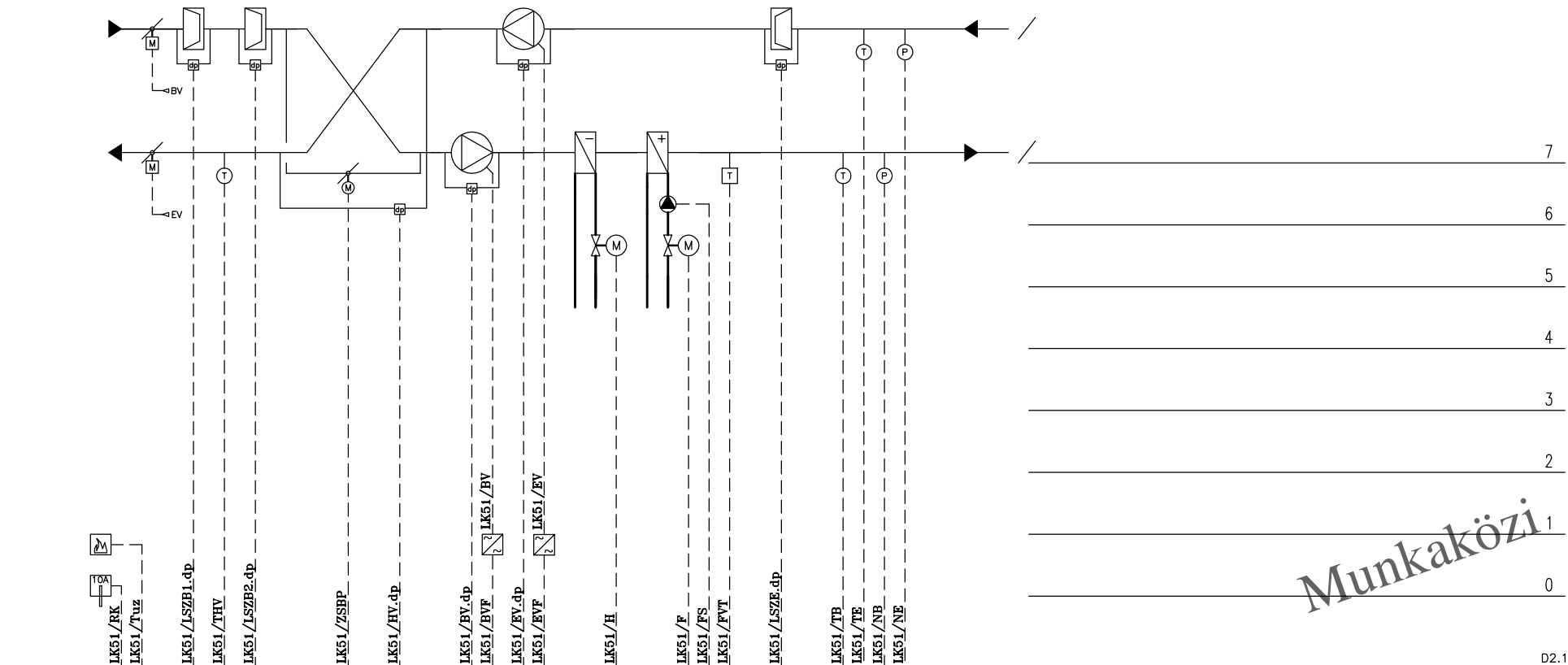

Munkaközi

AI											D2.1
AO											
DI	1	1	1	1	1	1	3	3	2	1	5
DO											17
Imp											3
BUS											0

Elektromos adatok / Electrical datas

Tervjel	Megnevezés	Típus	Pn [kW]	In [A]	Un [V]	Védelem
---------	------------	-------	---------	--------	--------	---------

Szelep adatok / Valve's datas

Tervjel / Sign	Megnevezés / Description	Típus / Type		
----------------	--------------------------	--------------	--	--

4. lépcsőház  
4. staircase

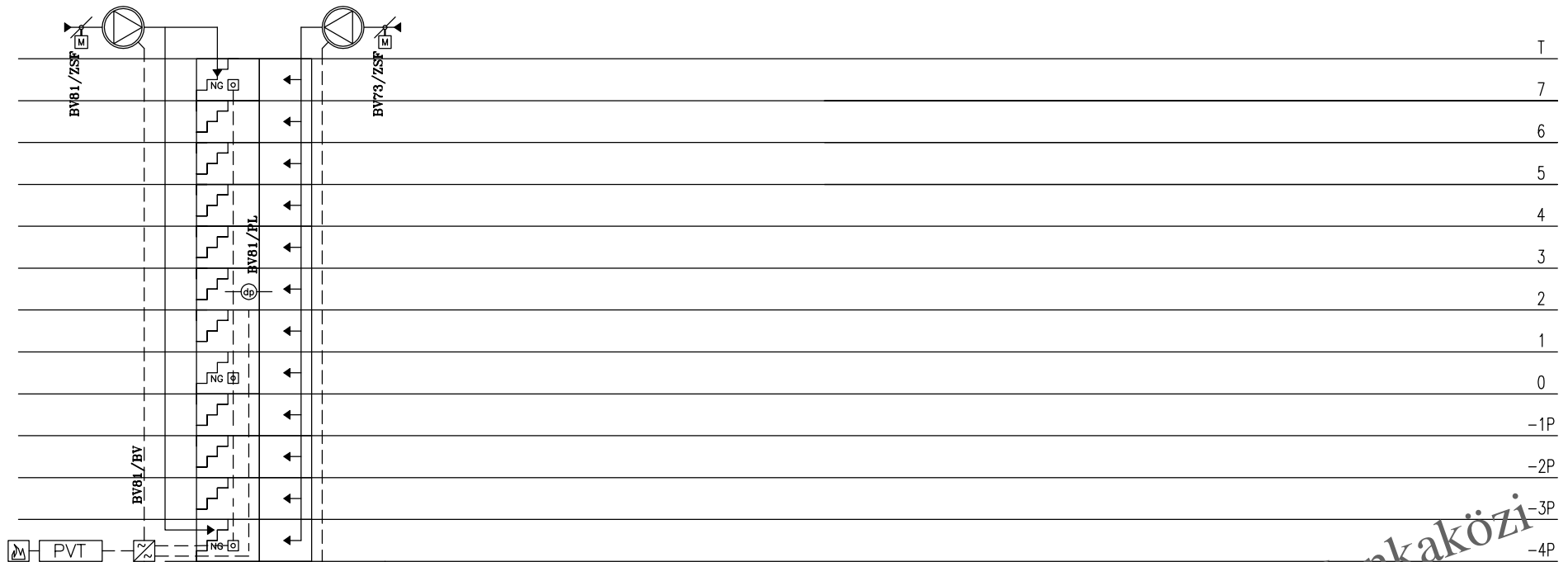

Munkaközi

	Adatpontok N7-IGE12 elosztószekrényben		
AI			0
AO			0
DI	● 2	● 2	5
DO	● 1	● 1	2
Imp			0
BUS			0

D3.1

			Kelt. 2009.02.	Corvin Sétány 109 j. tömb Budapest	GAUT Tervező Iroda 1037 Budapest Csillagszem u. Hrsz 19906/9 Tel.: 483-1350; Fax: 483-1351	Tűzvédelmi szellőzés	M.sz.: 350/04	=	előző: 36
			Terv. Kovács Nándor				File: CA-N-0	+	következő: 45
Módosítás	Dátum	Név	Ell. Labádi Mihály				Szekrény: N7-ITSZE12	R.sz.: CA-N-0	lap sorsz.: 40
			Szabv. MSZ						54 összes lap

Elektromos adatok / Electrical datas

Tervjel	Megnevezés	Típus	Pn [kW]	In [A]	Un [V]	Védelem
---------	------------	-------	---------	--------	--------	---------

Szelep adatok / Valve's datas

Tervjel / Sign	Megnevezés / Description	Típus / Type		
----------------	--------------------------	--------------	--	--

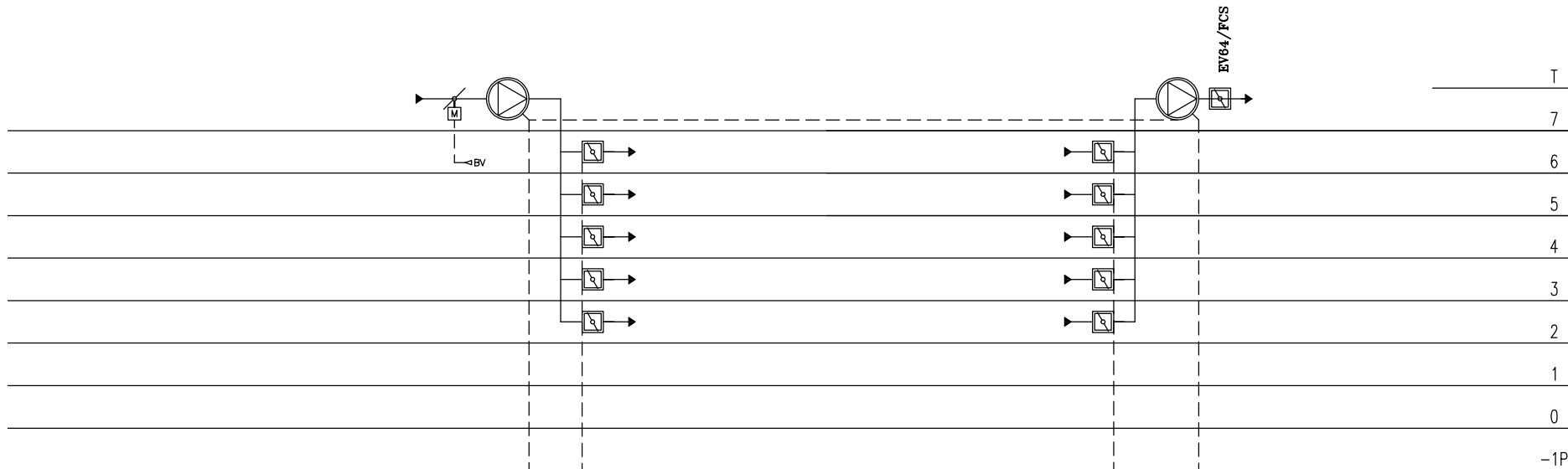

Munkaközi

AI											D3.1	
AO											0	
DI				1	2	2	2	2	2	2	2	25
DO												2
Imp					1							0
BUS												0

			Kelt.	2009.02.	Corvin Sétány 109 j. tömb	GAUT Tervező Iroda	Tűzvédelmi szellőzés	M.sz.:	350/04	=	előző:	40
			Terv.	Kovács Nándor	Budapest	1037 Budapest				+	következő:	46
			Ell.	Labádi Mihály		Csillagszem u. Hrsz 19906/9		File:	CA-N-0	R.sz.:	lap sorsz.:	45
Módosítás	Dátum	Név	Szabv.	MSZ		Tel.: 483-1350; Fax: 483-1351			CA-N-0	Szekrény:	összes lap	54



Elektromos adatok / Electrical datas

Tervjel	Megnevezés	Típus	Pn [kW]	In [A]	Un [V]	Védelem
BV74/BV	Befűvő vent./Supply fan	AXN 12/56/315-MD	0,55	1,21	400	HK
BV82/BV	Befűvő vent./Supply fan	AXO 9/800-MD	5,5	12,1	400	HK
BV82/BVF	Frekv. váltós/Supply fan inverter	VLT 6000 (5,5kW) IP54 RFI	5,5	12,1	400	
EV73/EV	Elszívó vent./Extract fan	BVAXN 12/56/315-MD	1,1	2,42	400	HK

Szelep adatok / Valve's datas

Tervjel / Sign	Megnevezés / Description	Típus / Type		

5. lépcsőház  
5. staircase

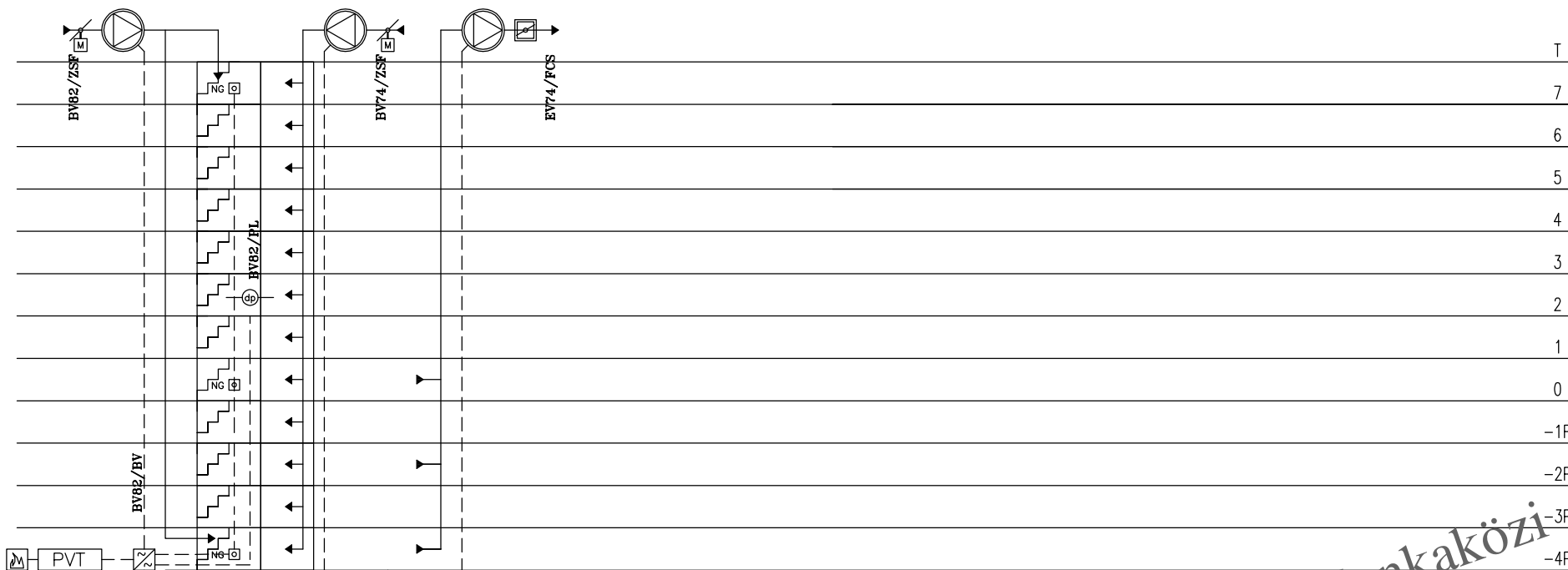

Munkaközi

Adatpontok N7-IGE13 elosztószekrényben

	AI	AO	DI	DO	Imp	BUS	D4.1
			2	1			0
			2	1			0
			2	1			7
							3
							0
							0



**Elektromos adatok / Electrical datas**

Tervjel	Megnevezés	Típus	Pn [kW]	In [A]	Un [V]	Védelem
---------	------------	-------	---------	--------	--------	---------

**Szelep adatok / Valve's datas**

Tervjel / Sign	Megnaezés / Description	Típus / Type		
----------------	-------------------------	--------------	--	--

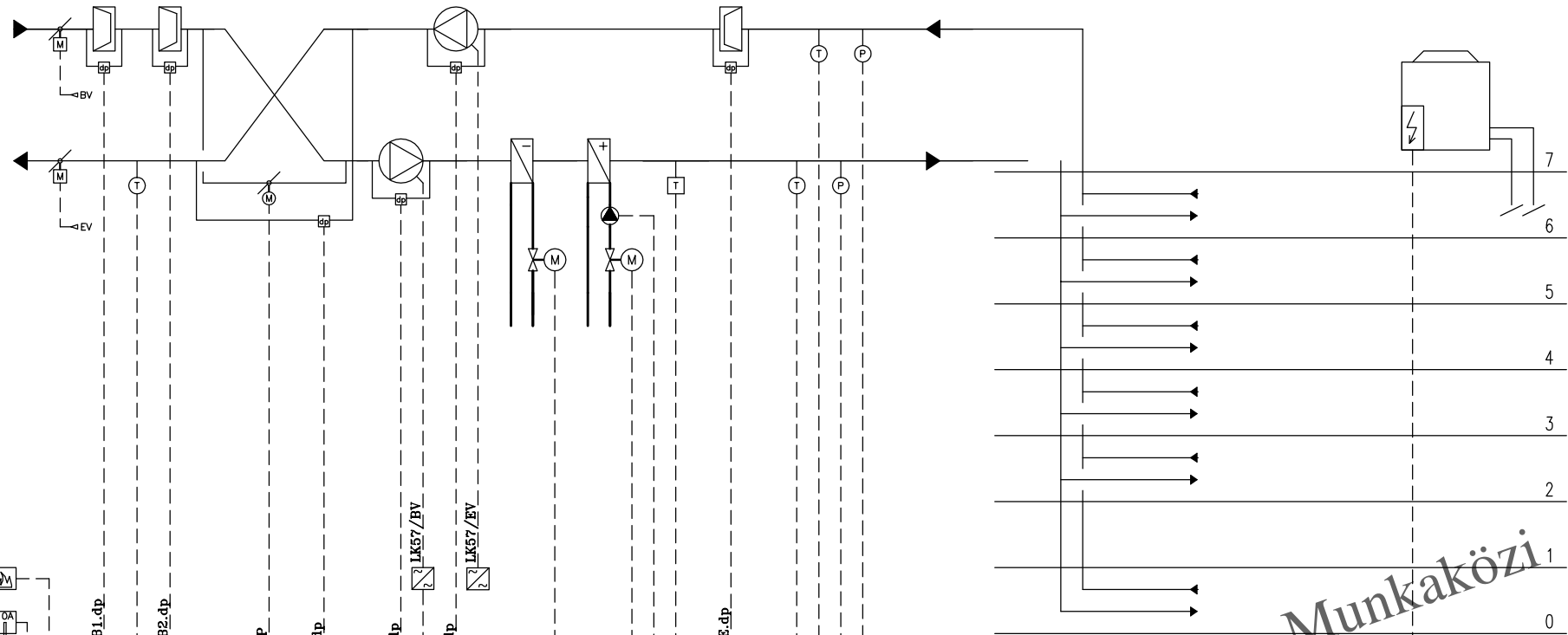

AI																				D4.1	5	
AO																						5
DI	1	1	1	1	1	1	3	1	3		2	1	1									19
DO							1	1				1										4
Imp																						0
BUS																						0

**Munkaközi**

			Kelt.	2009.02.
			Terv.	Kovács Nándor
			Ell.	Labádi Mihály
Módosítás	Dátum	Név	Szabv.	MSZ

Corvin Sétány 109 j. tömb  
Budapest

**GAUT Tervező Iroda**  
1037 Budapest  
Csillagszem u. Hrsz 19906/9  
Tel.: 483-1350; Fax: 483-1351

Légkezelő

M.sz.: 350/04  
File: CA-N-0 Szekrény: N7-IGE13

=	előző:	55
+	következő:	60
R.sz.:	lap sorsz.:	56
CA-N-0	összes lap	54

Elektromos adatok / Electrical datas

Tervjel	Megnevezés	Típus	Pn [kW]	In [A]	Un [V]	Védelem
---------	------------	-------	---------	--------	--------	---------

Szelep adatok / Valve's datas

Tervjel / Sign	Megnevezés / Description	Típus / Type		
----------------	--------------------------	--------------	--	--

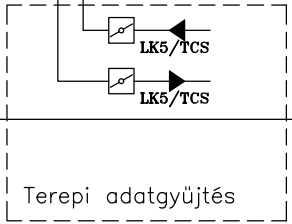
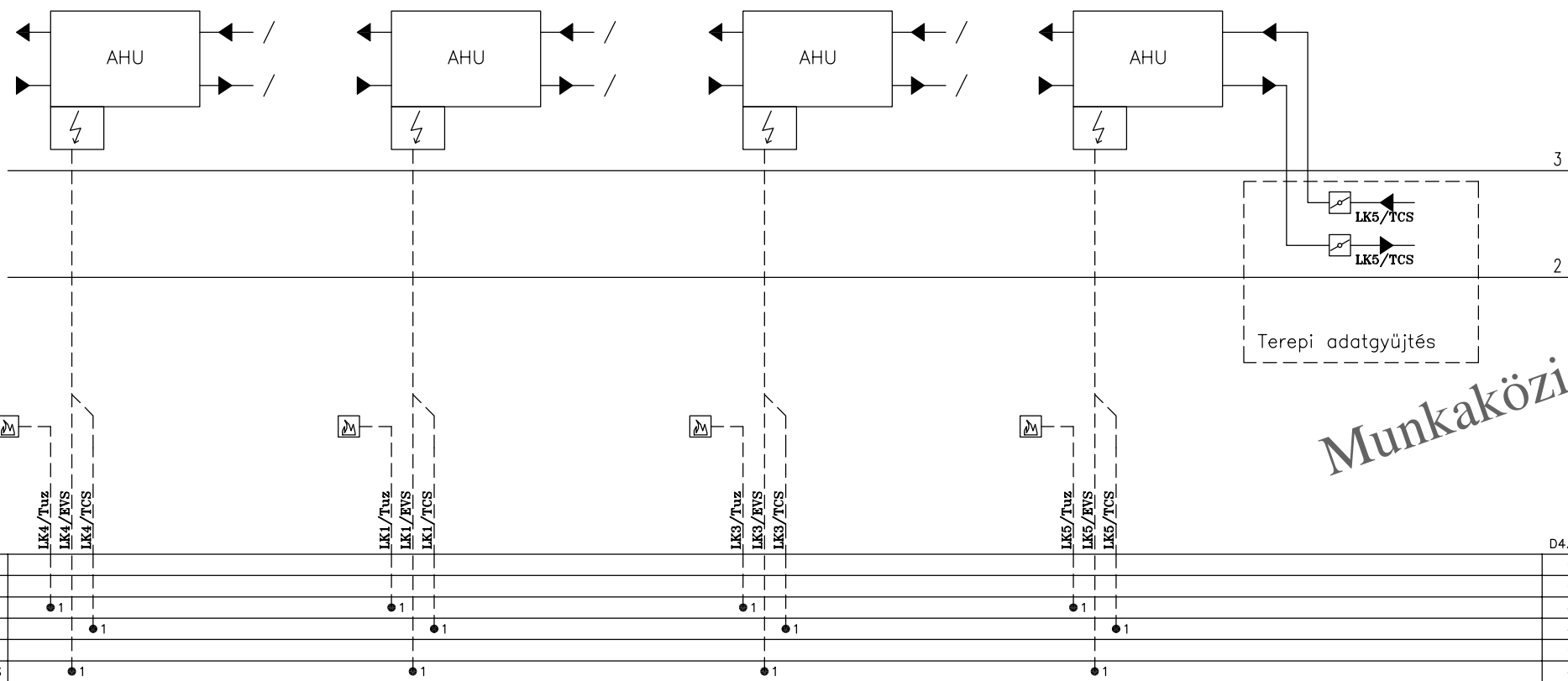

Munkaközi

D4.1

		Kelt. 2009.02.	Corvin Sétány 109 j. tömb Budapest	GAUT Tervező Iroda 1037 Budapest Csillagszem u. Hrsz 19906/9 Tel.: 483-1350; Fax: 483-1351	Tűzvédelmi szellőzés	M.sz.: 350/04	= előző: 56
		Terv. Kovács Nándor				File: CA-N-0	+ következő: 63
		Ell. Labádi Mihály				Szekrény: N3-KGE14	R.sz.: lap sorsz.: 60
Módosítás	Dátum	Név	Szabv. MSZ			CA-N-0	54 összes lap



Elektromos adatok / Electrical datas

Tervjel	Megnevezés	Típus	Pn [kW]	In [A]	Un [V]	Védelem
---------	------------	-------	---------	--------	--------	---------

3. lépcsőház  
3 staircase

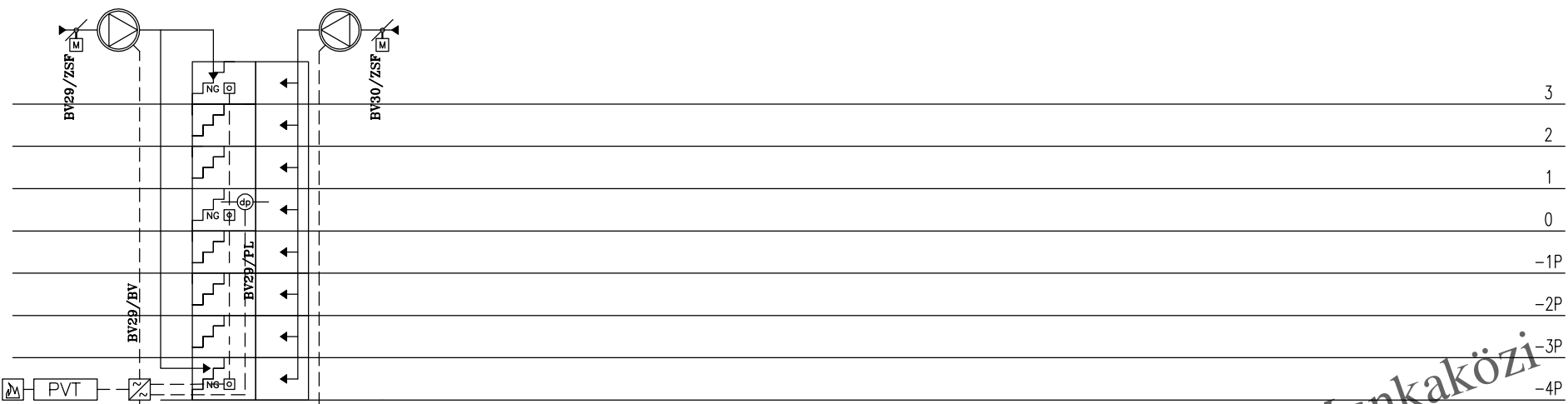

Munkaközi

AI										D1.1	
AO											0
DI											0
DO											5
Imp											2
BUS											0
											0

			Kelt.	2009.02.	Corvin Sétány 109 j. tömb Budapest	GAUT Tervező Iroda 1037 Budapest Csillagszem u. Hrsz 19906/9 Tel.: 483-1350; Fax: 483-1351	Tűzvédelmi szellőzés	M.sz.:	350/04	=	előző:	60			
			Terv.	Kovács Nándor				File:	CA-N-0	Szekrény:	N3-KTSZE13	R.sz.:	CA-N-0	következő:	65
Módosítás	Dátum	Név	Ell.	Labádi Mihály										lap sorsz.:	63
			Szabv.	MSZ							összes lap	54			

**Elektromos adatok / Electrical datas**

Tervjel	Megnevezés	Típus	Pn [kW]	In [A]	Un [V]	Védelem
---------	------------	-------	---------	--------	--------	---------

**Szelep adatok / Valve's datas**

Tervjel / Sign	Megnevezés / Description	Típus / Type	
----------------	--------------------------	--------------	--

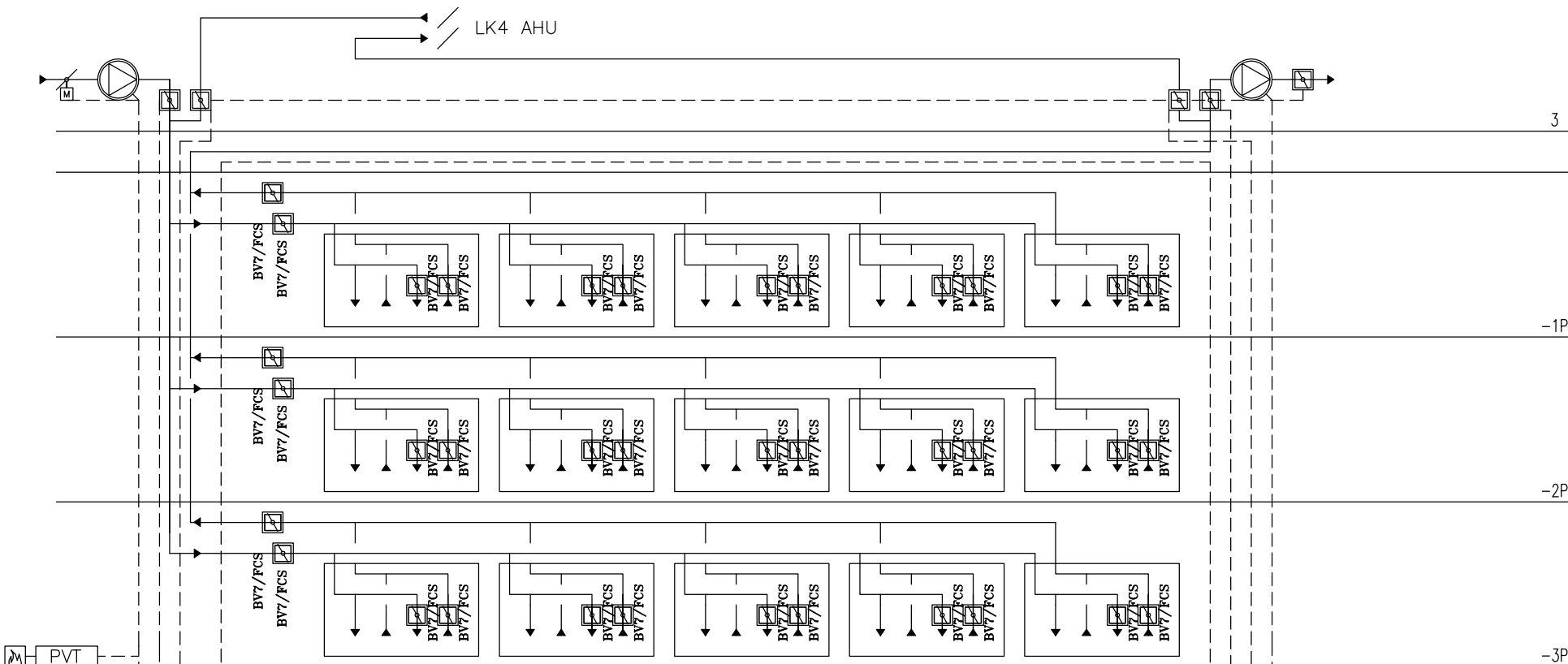

AI	AO	DI	DO	Imp	BUS		
		● 1 ● 2 ● 2 ● 2				● 2 ● 2 ● 2	0
		● 1				● 1	0
							13
							2
							0
							0

Kelt.	2009.02.	Corvin Sétány 109 j. tömb	GAUT Tervező Iroda	Tűzvédelmi szellőzés	M.sz.:	=	előző:	63
Terv.	Kovács Nándor	Budapest	1037 Budapest		350/04	+	következő:	66
Ell.	Labádi Mihály		Csillagszem u. Hrsz 19906/9		File:	R.sz.:	lap sorsz.:	65
Módosítás	Dátum	Név	Tel.: 483-1350; Fax: 483-1351		CA-N-0	Szekrény:	összes lap	54
		Szabv.	MSZ			N3-KTSZE12	CA-N-0	összes lap

Elektromos adatok / Electrical data

Tervjel	Megnevezés	Típus	Pn [kW]	In [A]	Un [V]	Védelem
---------	------------	-------	---------	--------	--------	---------

Szelep adatok / Valve's datas

Tervjel / Sign	Megnevezés / Description	Típus / Type		
----------------	--------------------------	--------------	--	--

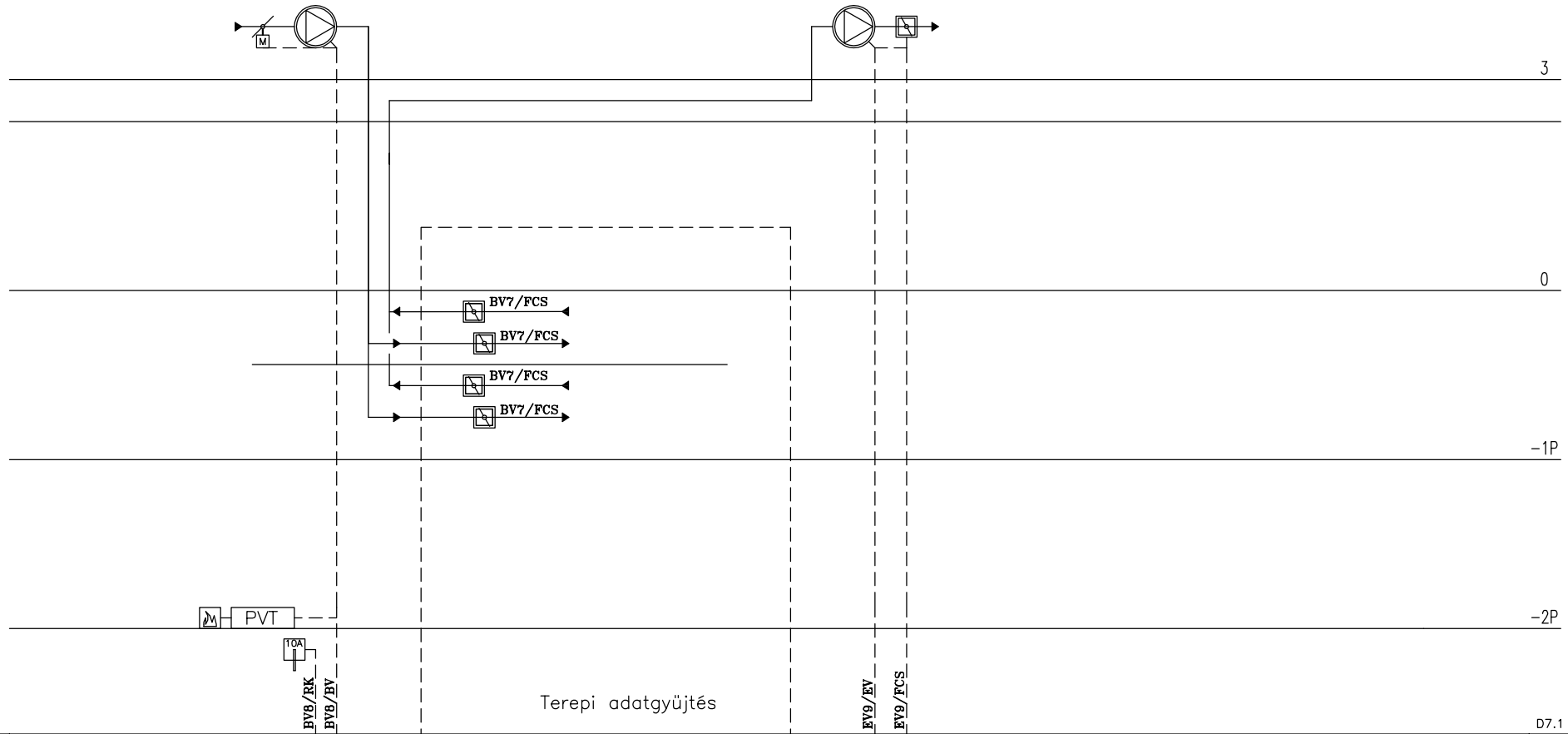

AI													
AO													
DI				1	2			2	2				
DO					1			1					
Imp													
BUS													

		Kelt.	2009.02.	Corvin Sétány 109 j. tömb Budapest		GAUT Tervező Iroda 1037 Budapest Csillagszem u. Hrsz 19906/9 Tel.: 483-1350; Fax: 483-1351		Tűzvédelmi szellőzés	M.sz.:	350/04	=	előző:	65
		Terv.	Kovács Nándor								+	következő:	67
		Ell.	Labádi Mihály						File:	CA-N-0	R.sz.:	lap sorsz.:	66
Módosítás	Dátum	Név	Szabv.	MSZ					Szekrény:	N3-KTSZE12	CA-N-0	összes lap	54

Elektromos adatok / Electrical datas

Tervjel	Megnevezés	Típus	Pn [kW]	In [A]	Un [V]	Védelem
---------	------------	-------	---------	--------	--------	---------

Szelep adatok / Valve's datas

Tervjel / Sign	Megnevezés / Description	Típus / Type		
----------------	--------------------------	--------------	--	--

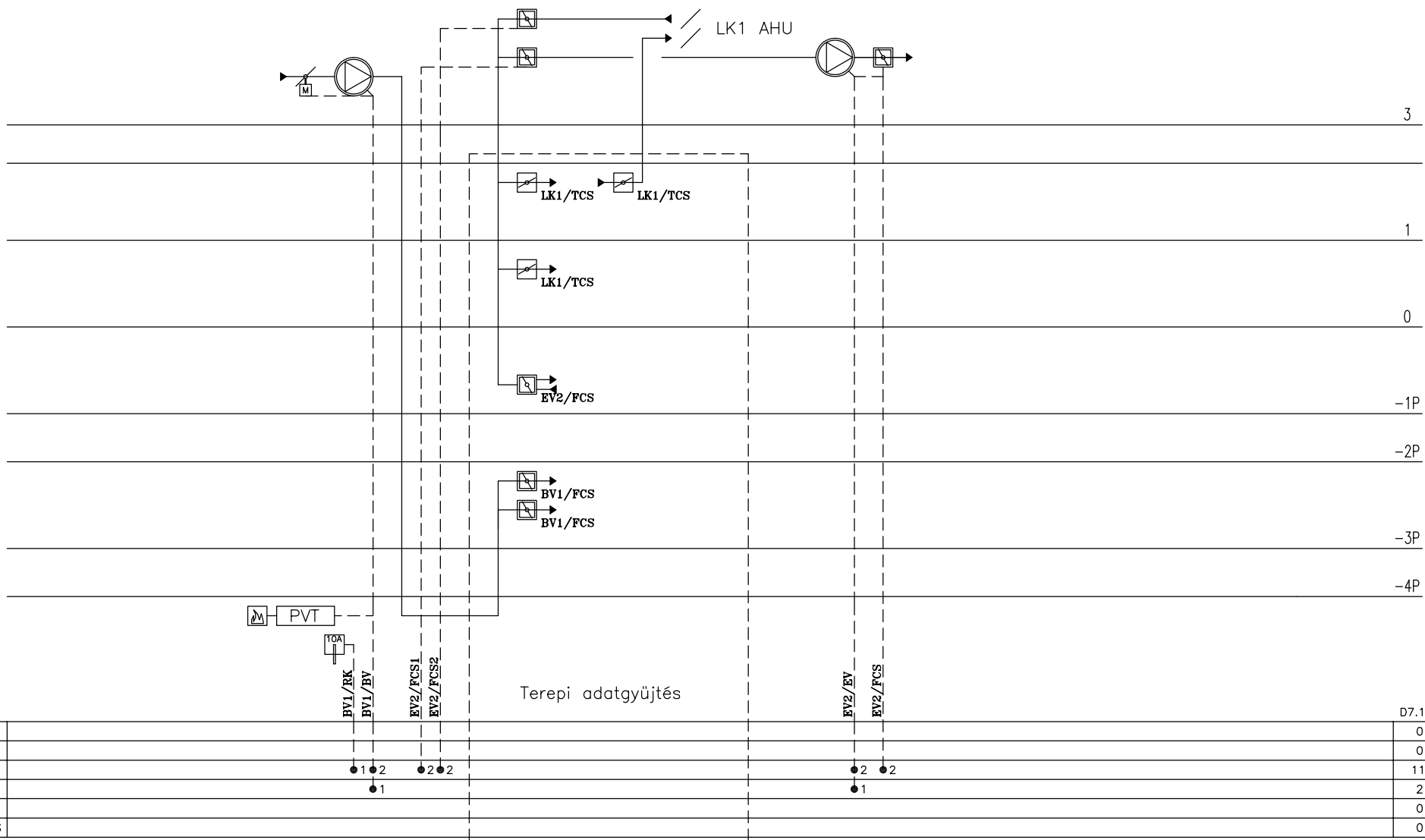

Kelt.	2009.02.
Terv.	Kovács Nándor
Ell.	Labádi Mihály
Szabv.	MSZ

Corvin Sétány 109 j. tömb  
Budapest

**GAUT** Tervező Iroda  
1037 Budapest  
Csillagszem u. Hrsz 19906/9  
Tel.: 483-1350; Fax: 483-1351

Tűzvédelmi szellőzés

M.sz.: 350/04  
File: GA-N-0  
**N3-KTSZE12**

=	előző:	66
+	következő:	68
R.sz.:	lap sorsz.:	67
GA-N-0	összes lap	54

Elektromos adatok / Electrical datas

Tervjel	Megnevezés	Típus	Pn [kW]	In [A]	Un [V]	Védelem
---------	------------	-------	---------	--------	--------	---------

Szelep adatok / Valve's datas

Tervjel / Sign	Megnevezés / Description	Típus / Type		
----------------	--------------------------	--------------	--	--

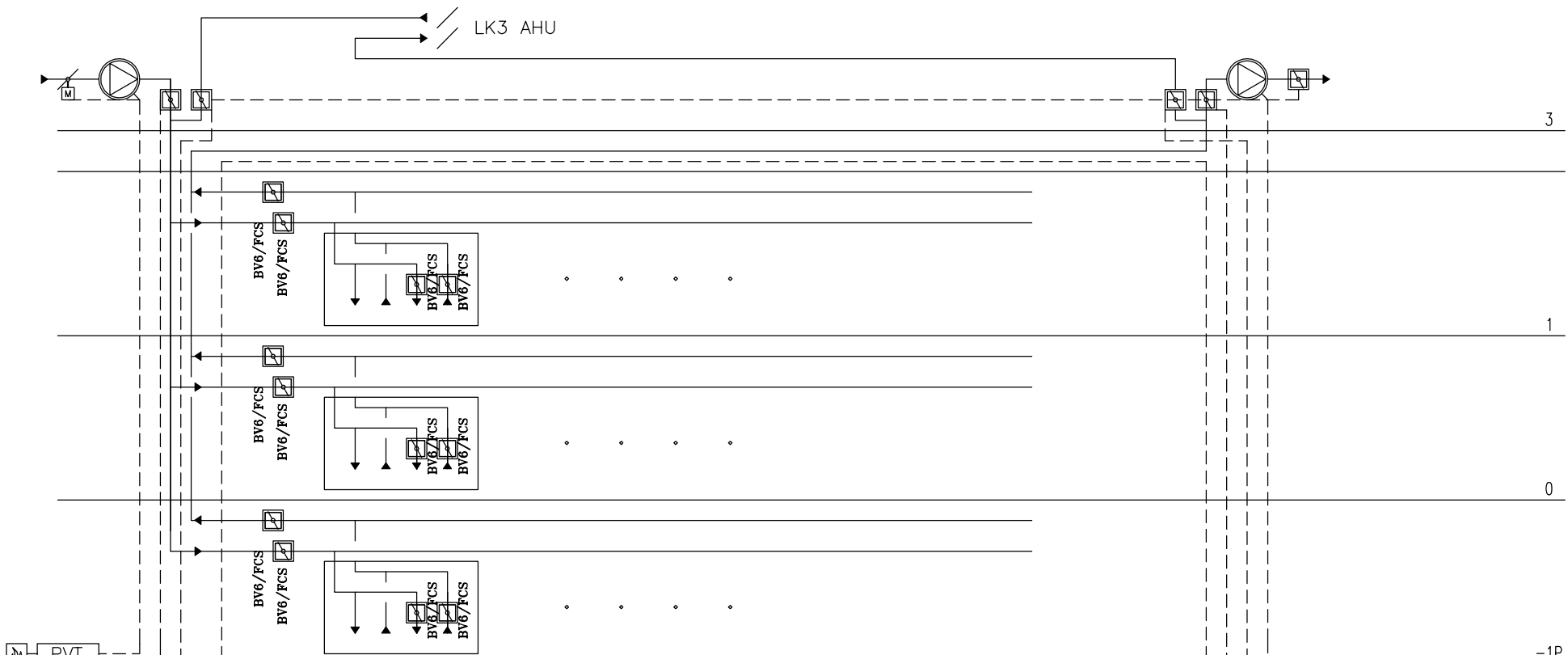

BV6/RK	BV6/BV	BV6/FCS1	BV6/FCS2				

AI										
AO										
DI	1	2	2	2			2	2	2	13
DO	1								1	2
Imp										0
BUS										0

Elektromos adatok / Electrical datas

Tervjel	Megnevezés	Típus	Pn [kW]	In [A]	Un [V]	Védelem
---------	------------	-------	---------	--------	--------	---------

Szelep adatok / Valve's datas

Tervjel / Sign	Megnevezés / Description	Típus / Type		
----------------	--------------------------	--------------	--	--

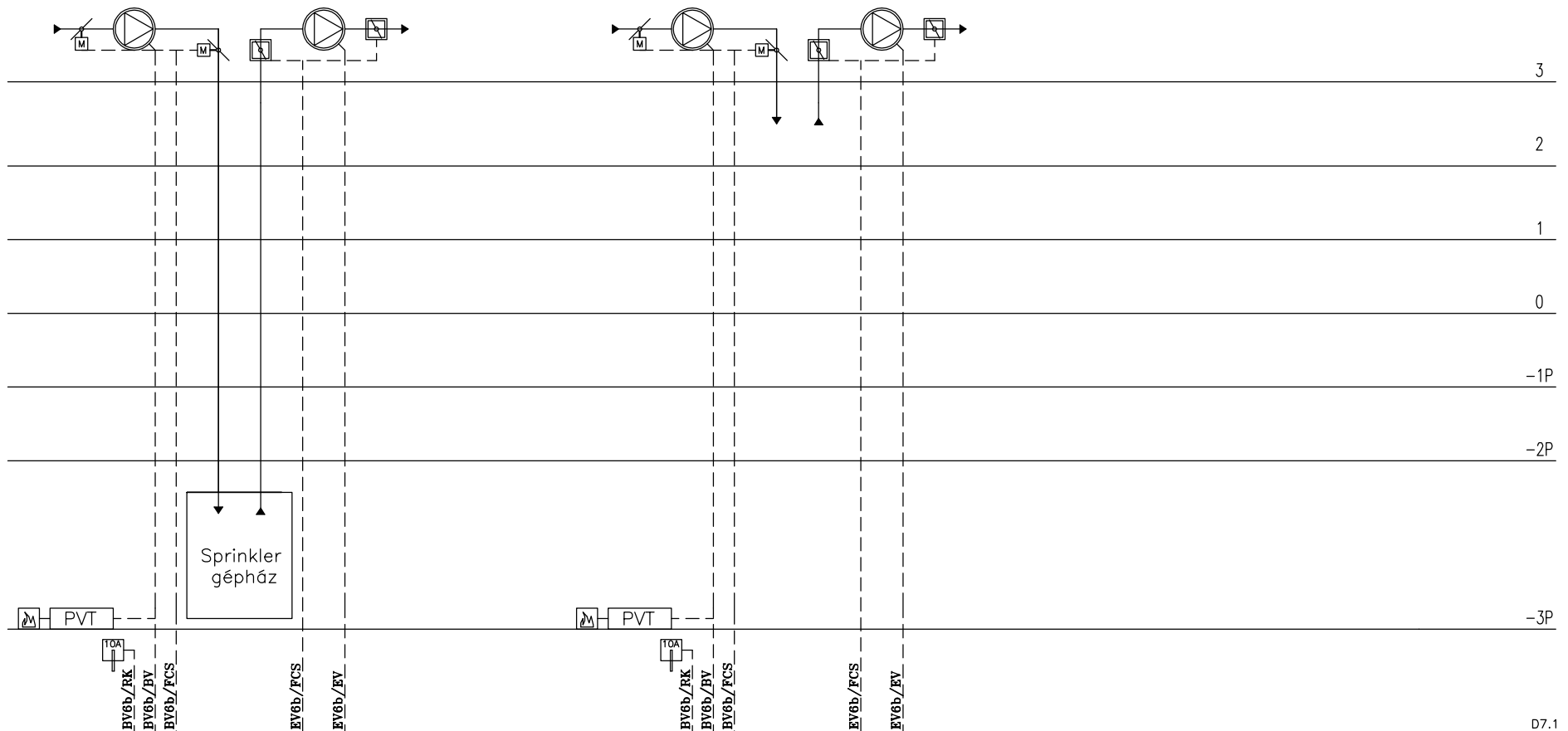

AI									D7.1	0
AO										0
DI			1	2	2			2	2	18
DO						1				4
Imp										0
BUS										0

Elektromos adatok / Electrical datas

Szelep adatok / Valve's datas

Tervjel	Megnevezés	Típus	Pn [kW]	In [A]	Un [V]	Védelem
---------	------------	-------	---------	--------	--------	---------

Tervjel / Sign	Megnevezés / Description	Típus / Type	
----------------	--------------------------	--------------	--

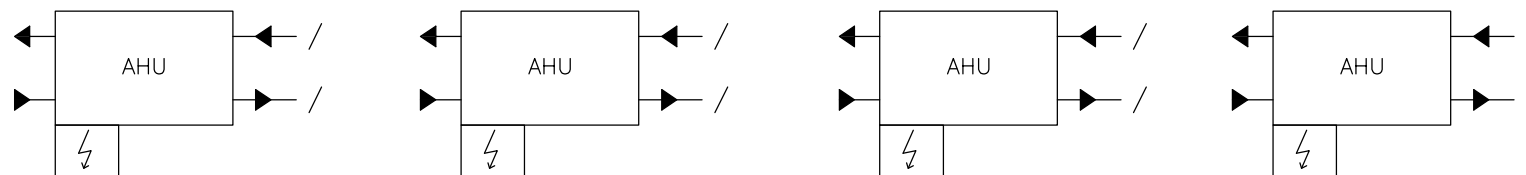

3

2

Munkaközi

AI									
AO									
DI	● 1								
DO		● 1							
Imp									
BUS	● 1		● 1		● 1		● 1		● 1

D4.1

**Elektromos adatok / Electrical datas**

Tervjel	Megnevezés	Típus	Pn [kW]	In [A]	Un [V]	Védelem
---------	------------	-------	---------	--------	--------	---------

**Szelep adatok / Valve's datas**

Tervjel / Sign	Megnevezés / Description	Típus / Type		
----------------	--------------------------	--------------	--	--

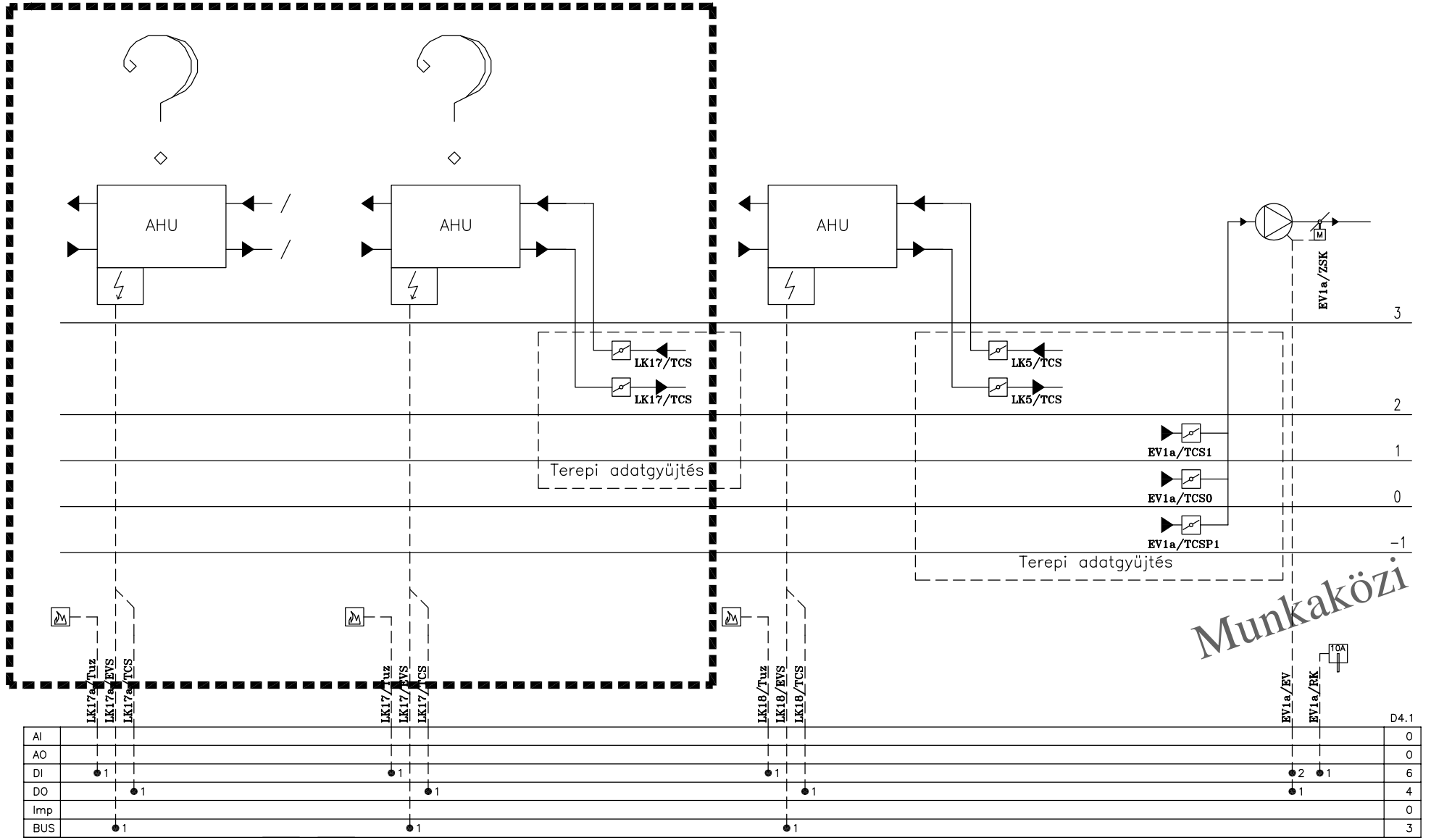

Munkaközi

D4.1

			Kelt. 2009.02.	Corvin Sétány 109 j. tömb Budapest	GAUT Tervező Iroda 1037 Budapest Csillagszem u. Hrsz 19906/9 Tel.: 483-1350; Fax: 483-1351	Tűzvédelmi szellőzés	M.sz.: 350/04	= előző: 70 + következő: 75
			Terv. Kovács Nándor				File: CA-N-0	R.sz.: CA-N-0
Módosítás	Dátum	Név	Szabv. MSZ				Szekrény: <b>N3-KGE12</b>	lap sorsz.: 71 54 összes lap



Elektromos adatok / Electrical datas

Tervjel	Megnevezés	Típus	Pn [kW]	In [A]	Un [V]	Védelem
---------	------------	-------	---------	--------	--------	---------

Szelep adatok / Valve's datas

Tervjel / Sign	Megnevezés / Description	Típus / Type		
----------------	--------------------------	--------------	--	--

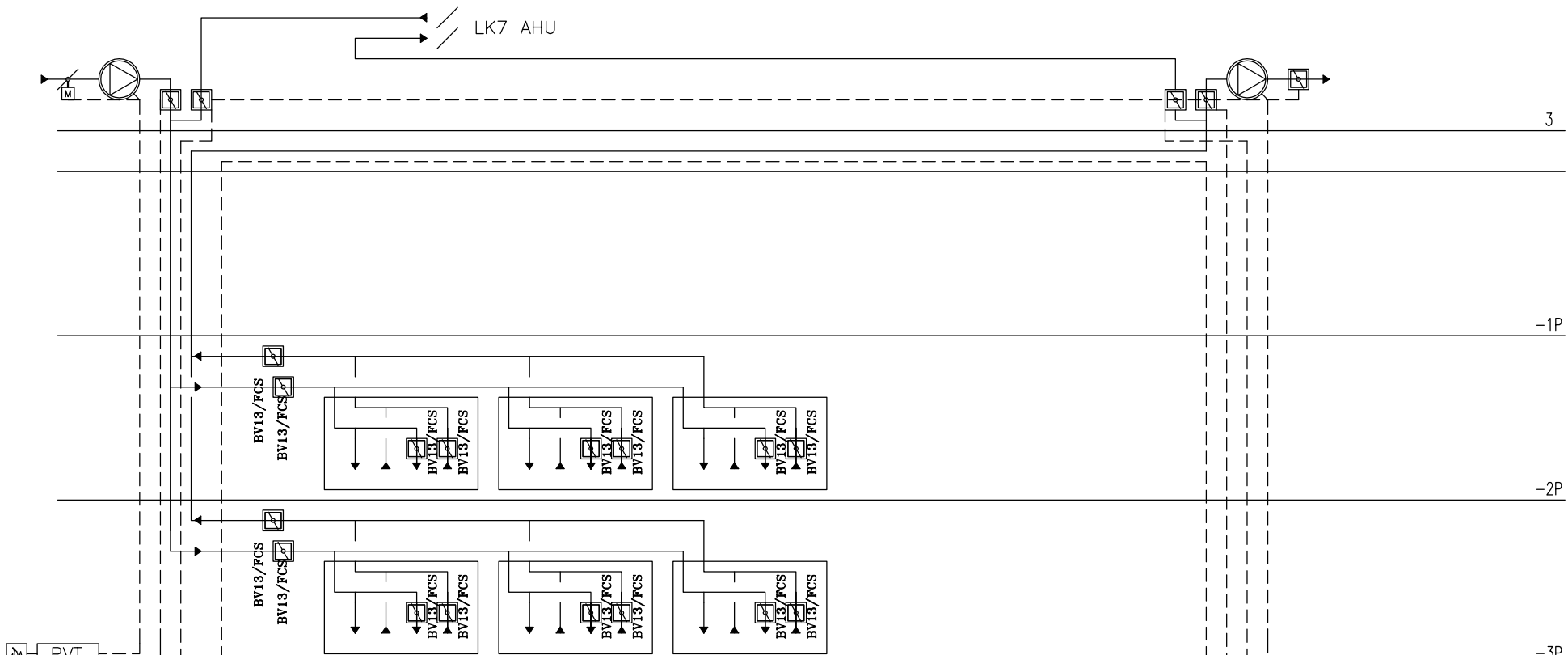

			Terepi adatgyűjtés					
AI								
AO								
DI	●	●	●	●	●	●	●	●
DO	●							
Imp								
BUS								

Elektromos adatok / Electrical datas

Tervjel	Megnevezés	Típus	Pn [kW]	In [A]	Un [V]	Védelem
---------	------------	-------	---------	--------	--------	---------

Szelep adatok / Valve's datas

Tervjel / Sign	Megnevezés / Description	Típus / Type		
----------------	--------------------------	--------------	--	--

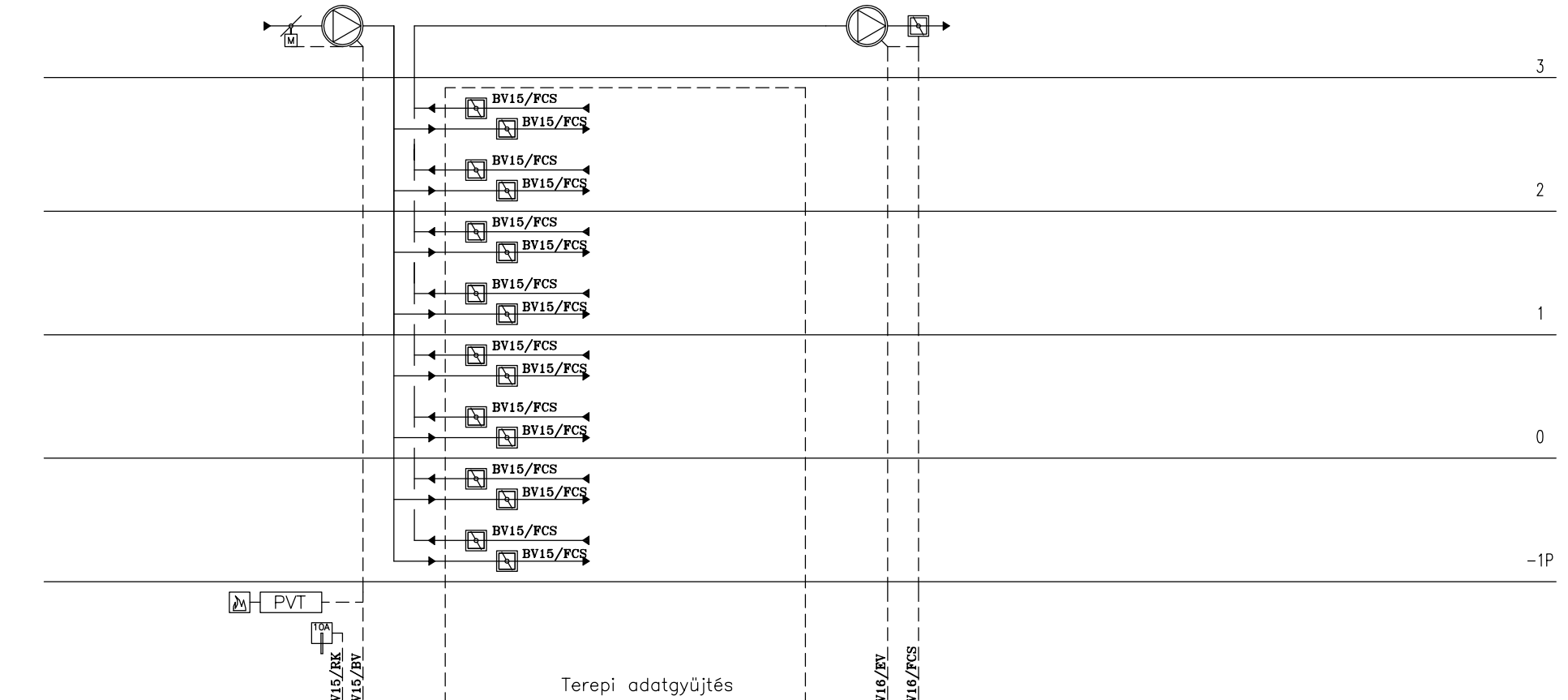

											D7.1
AI											0
AO											0
DI							1	2			7
DO								1			2
Imp											0
BUS											0

			Kelt.	2009.02.	Corvin Sétány 109 j. tömb Budapest	GAUT Tervező Iroda 1037 Budapest Csillagszem u. Hrsz 19906/9 Tel.: 483-1350; Fax: 483-1351	Tűzvédelmi szellőzés	M.sz.:	350/04	=	előző:	75
			Terv.	Kovács Nándor				File:	CA-N-0	+	következő:	77
			Ell.	Labádi Mihály				Szekrény:	N3-KTSZE11	R.sz.:	lap sorsz.:	76
Módosítás	Dátum	Név	Szabv.	MSZ							összes lap	54

**Elektromos adatok / Electrical datas**

Tervjel	Megnevezés	Típus	Pn [kW]	In [A]	Un [V]	Védelem
---------	------------	-------	---------	--------	--------	---------

**Szelep adatok / Valve's datas**

Tervjel / Sign	Megnevezés / Description	Típus / Type
----------------	--------------------------	--------------

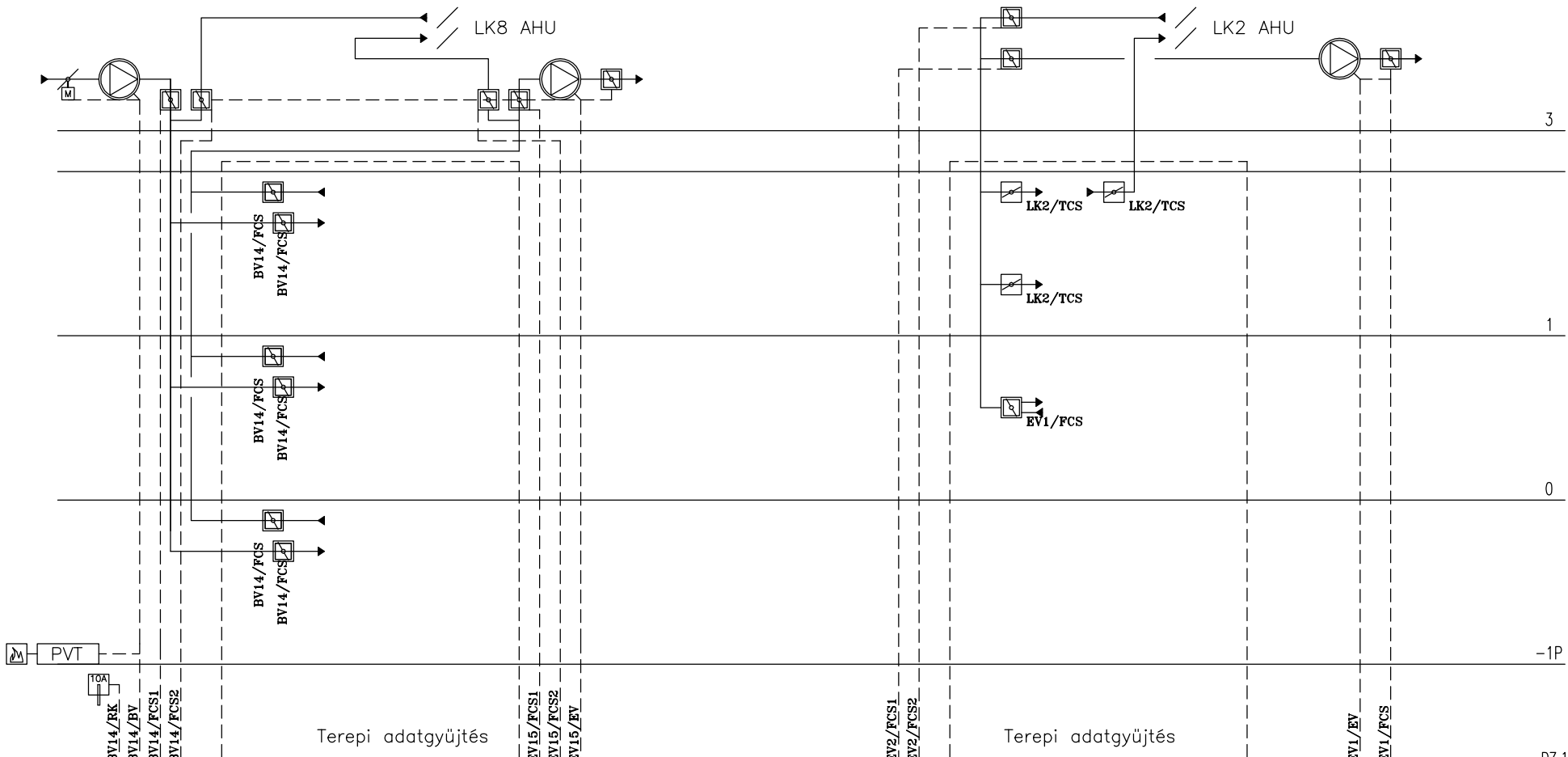

AI	AO	DI	DO	Imp	BUS
		● 1 ● 2 ● 2 ● 2	● 1		
		● 2 ● 2 ● 2	● 1		
		● 2 ● 2			
			● 2 ● 2		

Kelt.	2009.02.
Terv.	Kovács Nándor
Ell.	Labádi Mihály
Szabv.	MSZ

Corvin Sétány 109 j. tömb  
Budapest

**GAUT** Tervező Iroda  
1037 Budapest  
Csillagszem u. Hrsz 19906/9  
Tel.: 483-1350; Fax: 483-1351

Tűzvédelmi szellőzés

M.sz.: 350/04  
Szekrény: N3-KTSZE11  
CA-N-0

=	előző:	76
+	következő:	78
R.sz.:	lap sorsz.:	77
CA-N-0	összes lap	54

Elektromos adatok / Electrical datas

Tervjel	Megnevezés	Típus	Pn [kW]	In [A]	Un [V]	Védelem
---------	------------	-------	---------	--------	--------	---------

Szelep adatok / Valve's datas

Tervjel / Sign	Megnevezés / Description	Típus / Type	
----------------	--------------------------	--------------	--

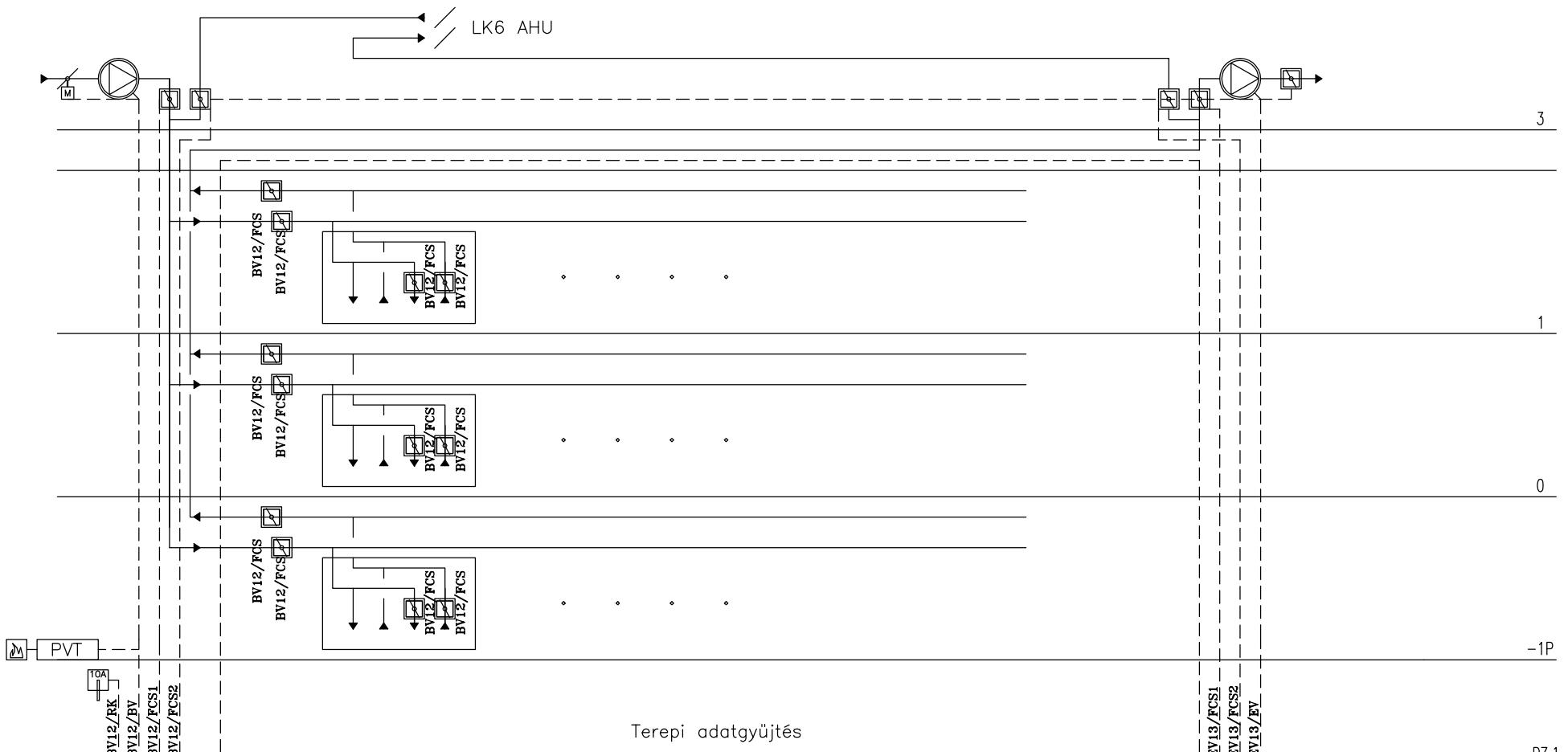

AI	AO	DI	DO	Imp	BUS	D7.1
		● 1 ● 2 ● 2 ● 2	● 1			0
						0
						13
						2
						0
						0

			Kelt. 2009.02.	Corvin Sétány 109 j. tömb Budapest	GAUT Tervező Iroda 1037 Budapest Csillagszem u. Hrsz 19906/9 Tel.: 483-1350; Fax: 483-1351	Tűzvédelmi szellőzés	M.sz.: 350/04	= előző: 77
			Terv. Kovács Nándor				File: CA-N-0	+ következő: 79
Módosítás	Dátum	Név	Ell. Labádi Mihály				Szekrény: N3-KTSZE11	R.sz.: lap sorsz.: 78
			Szabv. MSZ				CA-N-0	54 összes lap

Elektromos adatok / Electrical datas

Tervjel	Megnevezés	Típus	Pn [kW]	In [A]	Un [V]	Védelem
---------	------------	-------	---------	--------	--------	---------

Szelep adatok / Valve's datas

Tervjel / Sign	Megnevezés / Description	Típus / Type		
----------------	--------------------------	--------------	--	--

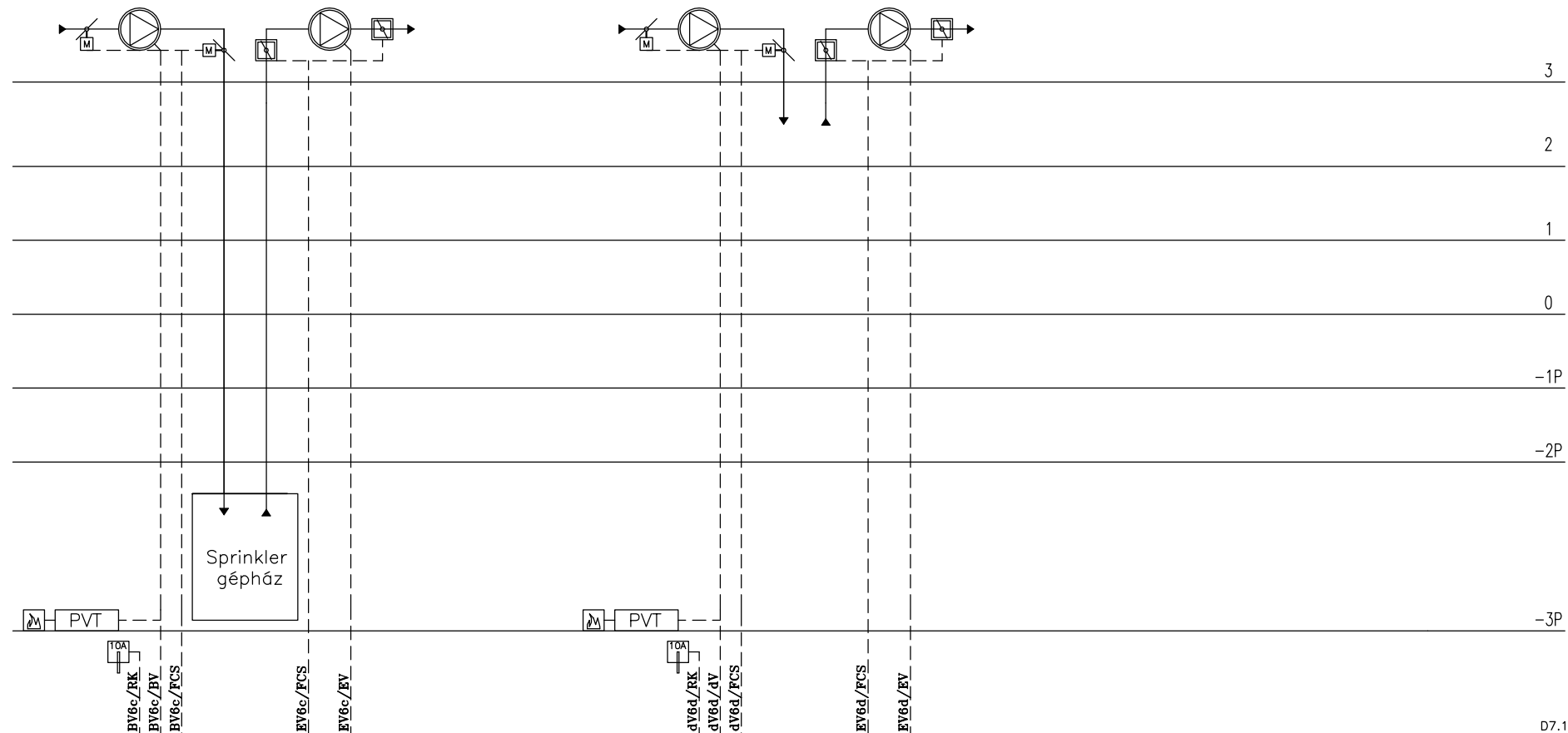

AI						D7.1
AO						0
DI		1 2 2		2 2		18
DO		1		1		4
Imp						0
BUS						0

Elektromos adatok / Electrical datas

Tervjel	Megnevezés	Típus	Pn [kW]	In [A]	Un [V]	Védelem
---------	------------	-------	---------	--------	--------	---------

Szelep adatok / Valve's datas

Tervjel / Sign	Megnevezés / Description	Típus / Type		
----------------	--------------------------	--------------	--	--

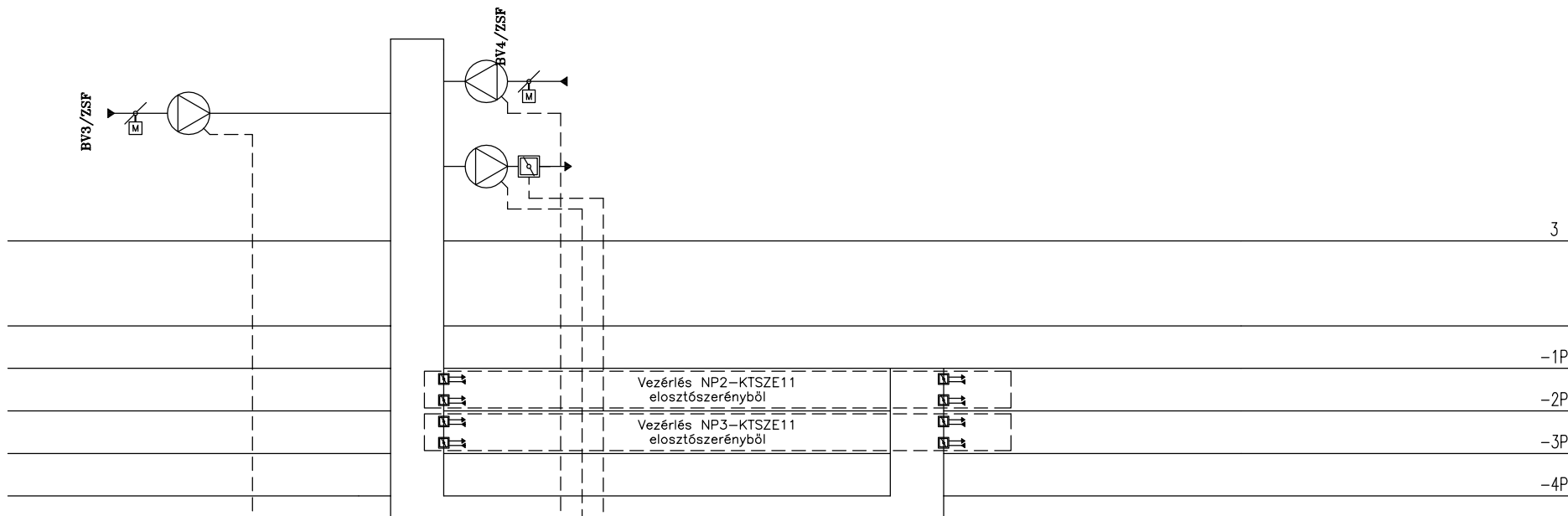

AI											
AO											
DI		● 1	● 2	● 1	● 2		● 2	● 2	● 2	● 8	
DO					● 1		● 1	● 1			
Imp											
BUS											

Munkaközi

D8.1

			Kelt. 2009.02.	Corvin Sétány 109 j. tömb Budapest	GAUT Tervező Iroda 1037 Budapest Csillagszem u. Hrsz 19906/9 Tel.: 483-1350; Fax: 483-1351	Tűzvédelmi szellőzés	M.sz.: 350/04	=	előző: 79
			Terv. Kovács Nándor				File: CA-N-0	+	következő: 85
Módosítás	Dátum	Név	Elil. Labádi Mihály				Szekrény: N3-KGE15	R.sz.: CA-N-0	lap sorsz.: 80
		Szabv. MSZ							összes lap 54

Elektromos adatok / Electrical datas

Tervjel	Megnevezés	Típus	Pn [kW]	In [A]	Un [V]	Védelem
---------	------------	-------	---------	--------	--------	---------

Szelep adatok / Valve's datas

Tervjel / Sign	Megnevezés / Description	Típus / Type		
----------------	--------------------------	--------------	--	--

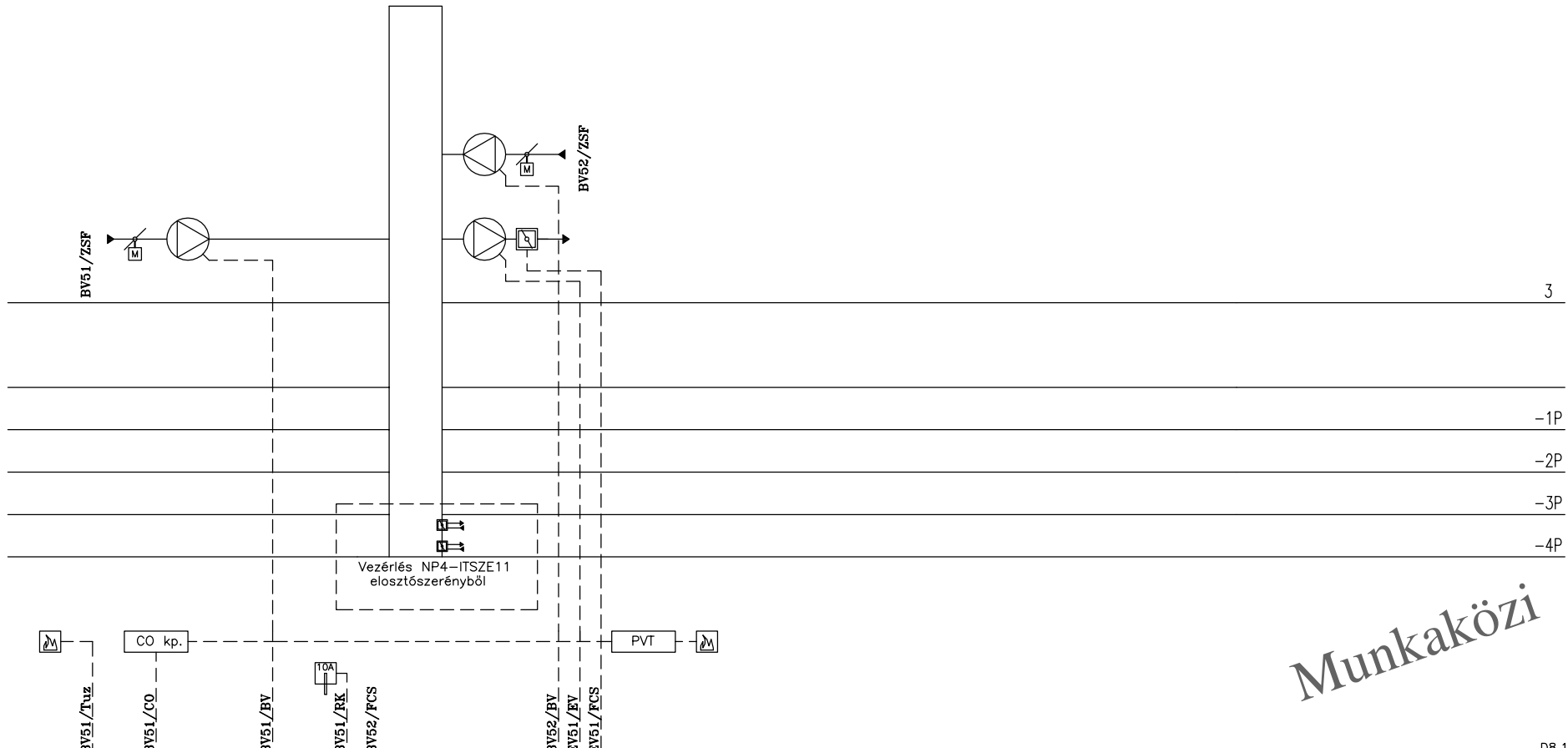

3  
-1P  
-2P  
-3P  
-4P

Munkaközi

AI											0
AO											0
DI	●	●	●	●	●	●	●	●	●	●	12
DO			●								3
Imp											0
BUS											0

**Elektromos adatok / Electrical datas**

Tervjel	Megnevezés	Típus	Pn [kW]	In [A]	Un [V]	Védelem
---------	------------	-------	---------	--------	--------	---------

**Szelep adatok / Valve's datas**

Tervjel / Sign	Megnaezés / Description	Típus / Type		
----------------	-------------------------	--------------	--	--

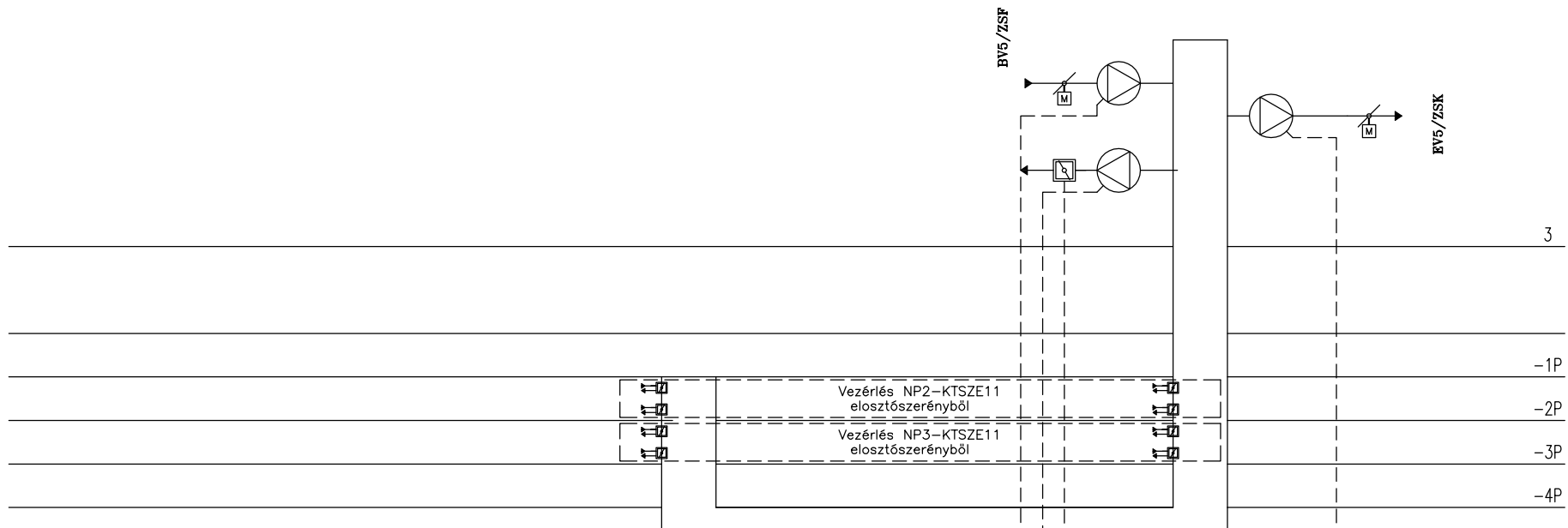

AI						0
AO						0
DI				1	4	13
DO				2	2	3
Imp				2	2	0
BUS				1	1	0

			Kelt. 2009.02.	Corvin Sétány 109 j. tömb Budapest	GAUT Tervező Iroda 1037 Budapest Csillagszem u. Hrsz 19906/9 Tel.: 483-1350; Fax: 483-1351	Tűzvédelmi szellőzés	M.sz.: 350/04	= előző: 85
			Terv. Kovács Nándor				File: CA-N-0	+ következő: 95
			Ell. Labádi Mihály				Szekrény: N3-KGE13	R.sz.: lap sorsz.: 90
Módosítás	Dátum	Név	Szabv. MSZ				CA-N-0	54 összes lap



Elektromos adatok / Electrical datas

Tervjel	Megnevezés	Típus	Pn [kW]	In [A]	Un [V]	Védelem
---------	------------	-------	---------	--------	--------	---------

Szelep adatok / Valve's datas

Tervjel / Sign	Megnevezés / Description	Típus / Type		
----------------	--------------------------	--------------	--	--

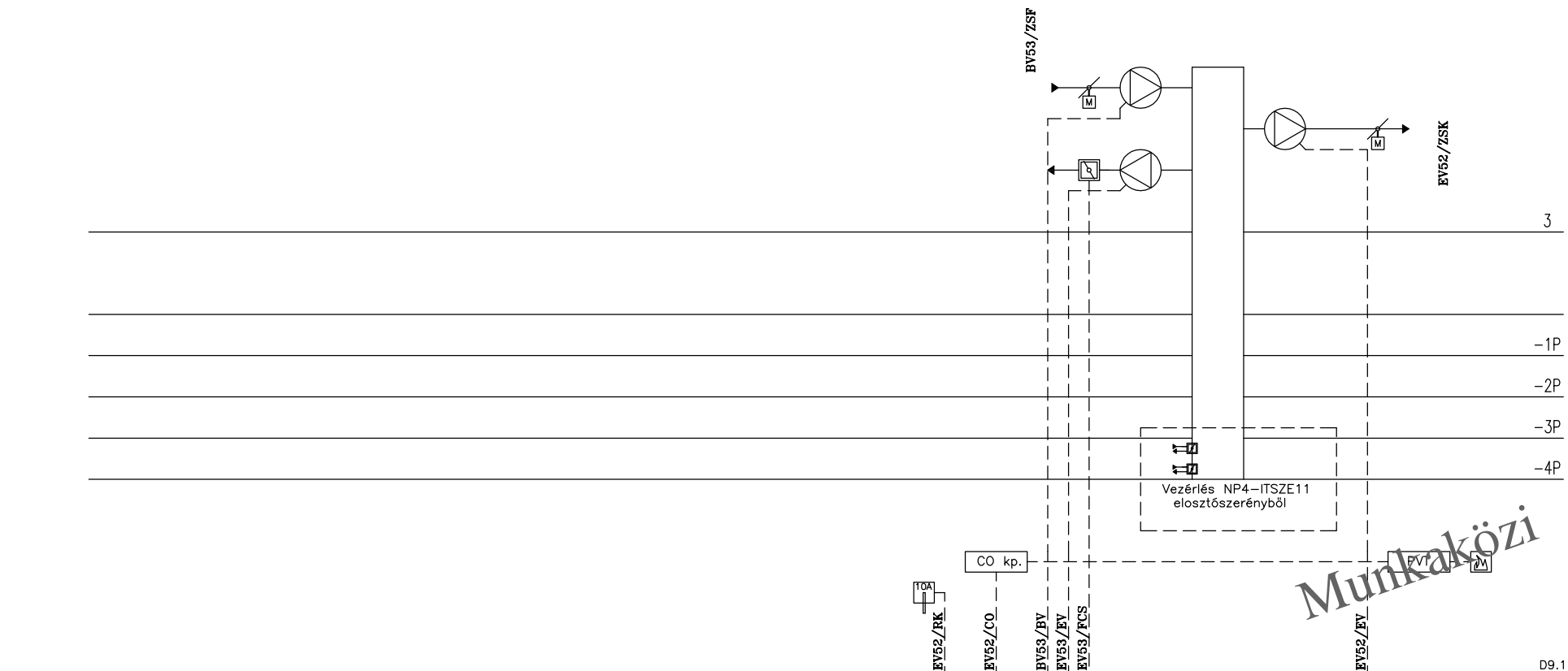

AI						0
AO						0
DI			1	4	2 2 2	13
DO					1 1	3
Imp						0
BUS						0

Munkaközi

			Kelt.	2009.02.	Corvin Sétány 109 j. tömb Budapest	GAUT Tervező Iroda 1037 Budapest Csillagszem u. Hrsz 19906/9	Tűzvédelmi szellőzés	M.sz.:	350/04	=	előző: 90
			Terv.	Kovács Nándor				File:	CA-N-0	+	következő: 100
			Ell.	Labádi Mihály				Szekrény:	N3-IGE12	R.sz.:	lap sorsz.: 95
Módosítás	Dátum	Név	Szabv.	MSZ				CA-N-0			54 összes lap

Elektromos adatok / Electrical datas

Tervjel	Megnevezés	Típus	Pn [kW]	In [A]	Un [V]	Védelem
---------	------------	-------	---------	--------	--------	---------

Szelep adatok / Valve's datas

Tervjel / Sign	Megnaezés / Description	Típus / Type		
----------------	-------------------------	--------------	--	--

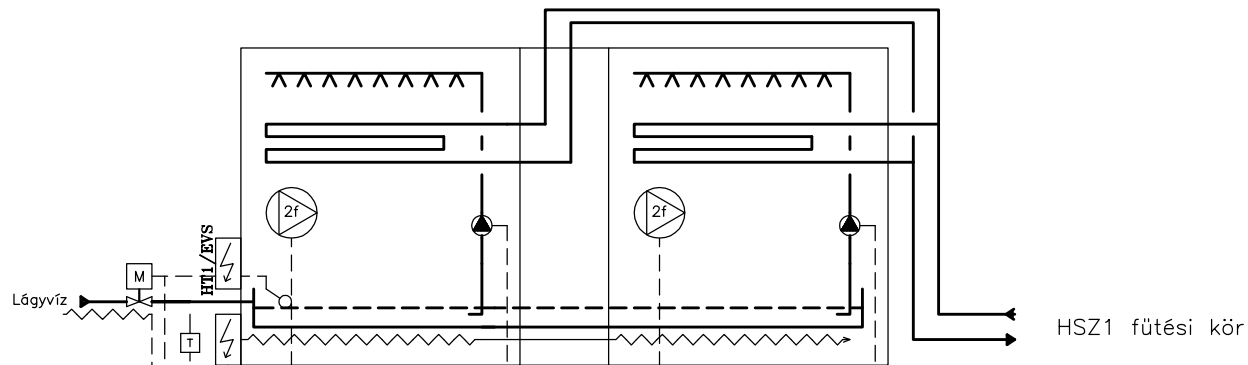

Adatpontok N3-KGE11 elosztószekrényben

Munkaközi

AI										D4.1	0	
AO											0	
DI						● 2	● 2	● 3	● 1			15
DO						● 1	● 1	● 2				8
Imp												0
BUS												0

			Kelt. 2009.02.	Corvin Sétány 109 j. tömb	GAUT Tervező Iroda	Hűtési rendszer	M.sz.: 350/04	=	előző: 95
			Terv. Kovács Nándor	Budapest	1037 Budapest			+	következő: 101
			Ell. Labádi Mihály		Csillagszem u. Hrsz 19906/9		File: CA-N-0	R.sz.:	lap sorsz.: 100
Módosítás	Dátum	Név	Szabv. MSZ		Tel.: 483-1350; Fax: 483-1351		Szekrény: N5-KGE11	CA-N-0	54 összes lap

Elektromos adatok / Electrical datas

Tervjel	Megnevezés	Típus	Pn [kW]	In [A]	Un [V]	Védelem

Szelep adatok / Valve's datas

Tervjel / Sign	Megnevezés / Description	Típus / Type

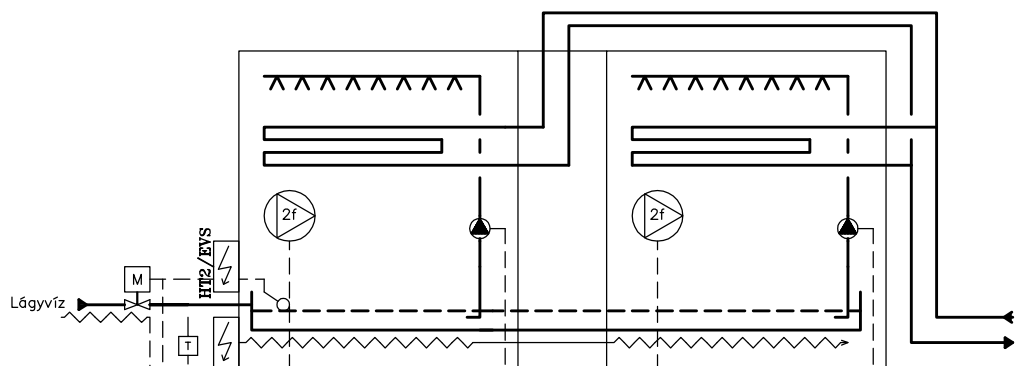

Adatpontok N3-KGE11 elosztószekrényben

AI									
AO									
DI	2	2	3	1	2	3	2		15
DO	1	1	2		1	2	1		8
Imp									0
BUS									0

Munkaközi

D4.1

Elektromos adatok / Electrical datas

Tervjel	Megnevezés	Típus	Pn [kW]	In [A]	Un [V]	Védelem
---------	------------	-------	---------	--------	--------	---------

Szelep adatok / Valve's datas

Tervjel / Sign	Megnaezés / Description	Típus / Type		
----------------	-------------------------	--------------	--	--

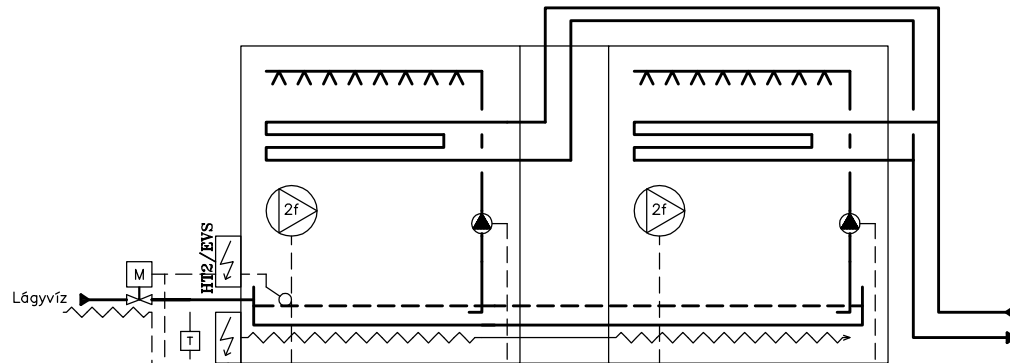

Adatpontok N3-KGE11 elosztószekrényben

Munkaközi

AI												D4.1
AO												0
DI												0
DO												15
Imp												8
BUS												0

Kelt.	2009.02.	Corvin Sétány 109 j. tömb Budapest	GAUT Tervező Iroda 1037 Budapest Csillagszem u. Hrsz 19906/9 Tel.: 483-1350; Fax: 483-1351	Hűtési rendszer	M.sz.: 350/04	=	előző: 101
Terv.	Kovács Nándor				File: CA-N-0	+	következő: 105
Ell.	Labádi Mihály				Szekrény: N5-KGE11	R.sz.:	lap sorsz.: 102
Módosítás	Dátum	Név	Szabv.	MSZ	CA-N-0		54 összes lap

Elektromos adatok / Electrical datas

Tervjel	Megnevezés	Típus	Pn [kW]	In [A]	Un [V]	Védelem
---------	------------	-------	---------	--------	--------	---------

Szelep adatok / Valve's datas

Tervjel / Sign	Megnevezés / Description	Típus / Type		
----------------	--------------------------	--------------	--	--

Hűtőtorny 1.      Hűtőtorny 2.      Hűtőtorny 2.  
Coolingtower 1.    Coolingtower 2.    Coolingtower 3.

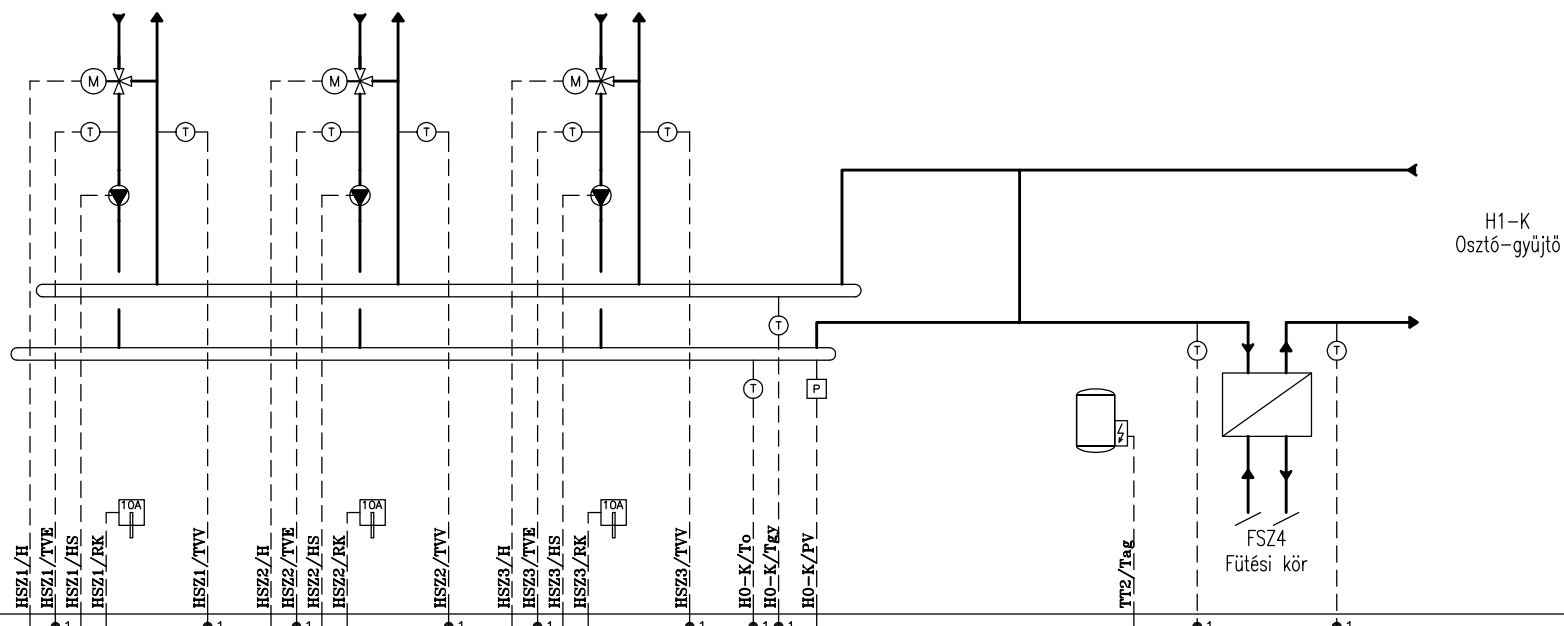

AI									D10.1	10
AO	•1		•1							3
DI	•2 •1		•2 •1							11
DO	•1		•1							3
Imp										0
BUS										0

Kelt.	2009.02.	Corvin Sétány 109 j. tömb Budapest	GAUT Tervező Iroda 1037 Budapest Csillagszem u. Hrsz 19906/9 Tel.: 483-1350; Fax: 483-1351	Hűtési rendszer	M.sz.:	350/04	=	előző: 102			
Terv.	Kovács Nándor				File:	CA-N-0	Szekrény:	N3-KGE11	R.sz.:	CA-N-0	+ következő: 106
Ell.	Labádi Mihály				lap sorsz.:	54	összes lap	105			
Módosítás	Dátum	Név	Szabv.	MSZ							

Elektromos adatok / Electrical datas

Tervjel	Megnevezés	Típus	Pn [kW]	In [A]	Un [V]	Védelem
---------	------------	-------	---------	--------	--------	---------

Szelep adatok / Valve's datas

Tervjel / Sign	Megnevezés / Description	Típus / Type		
----------------	--------------------------	--------------	--	--

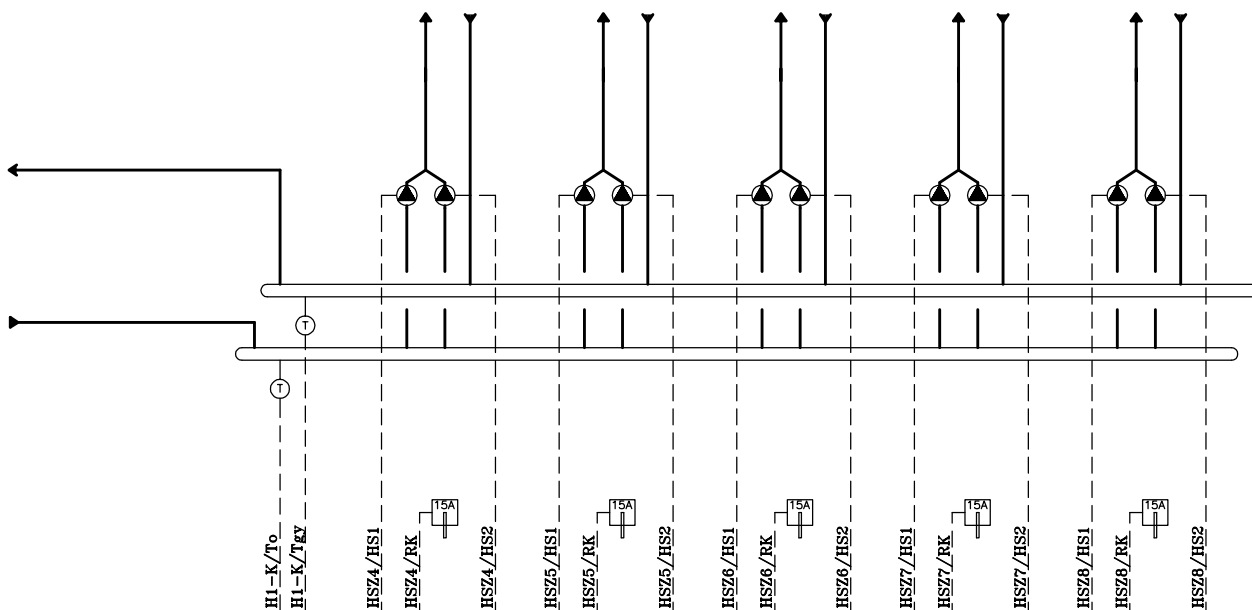

Munkaközi

AI																								D10.1		
AO																										2
DI																										0
DO																										25
Imp																										10
BUS																										0

			Kelt.	2009.02.	Corvin Sétány 109 j. tömb	GAUT Tervező Iroda	Hűtési rendszer	M.sz.:	350/04	=	előző:	105
			Terv.	Kovács Nándor	Budapest	1037 Budapest		File:	CA-N-0	+	következő:	110
Módosítás	Dátum	Név	Szabv.	MSZ		Csillagszem u. Hrsz 19906/9		Szekrény:	<b>N3-KGE11</b>	R.sz.:	lap sorsz.:	106
						Tel.: 483-1350; Fax: 483-1351					összes lap	54

Elektromos adatok / Electrical datas

Tervjel	Megnevezés	Típus	Pn [kW]	In [A]	Un [V]	Védelem
---------	------------	-------	---------	--------	--------	---------

Szelep adatok / Valve's datas

Tervjel / Sign	Megnaezés / Description	Típus / Type		
----------------	-------------------------	--------------	--	--

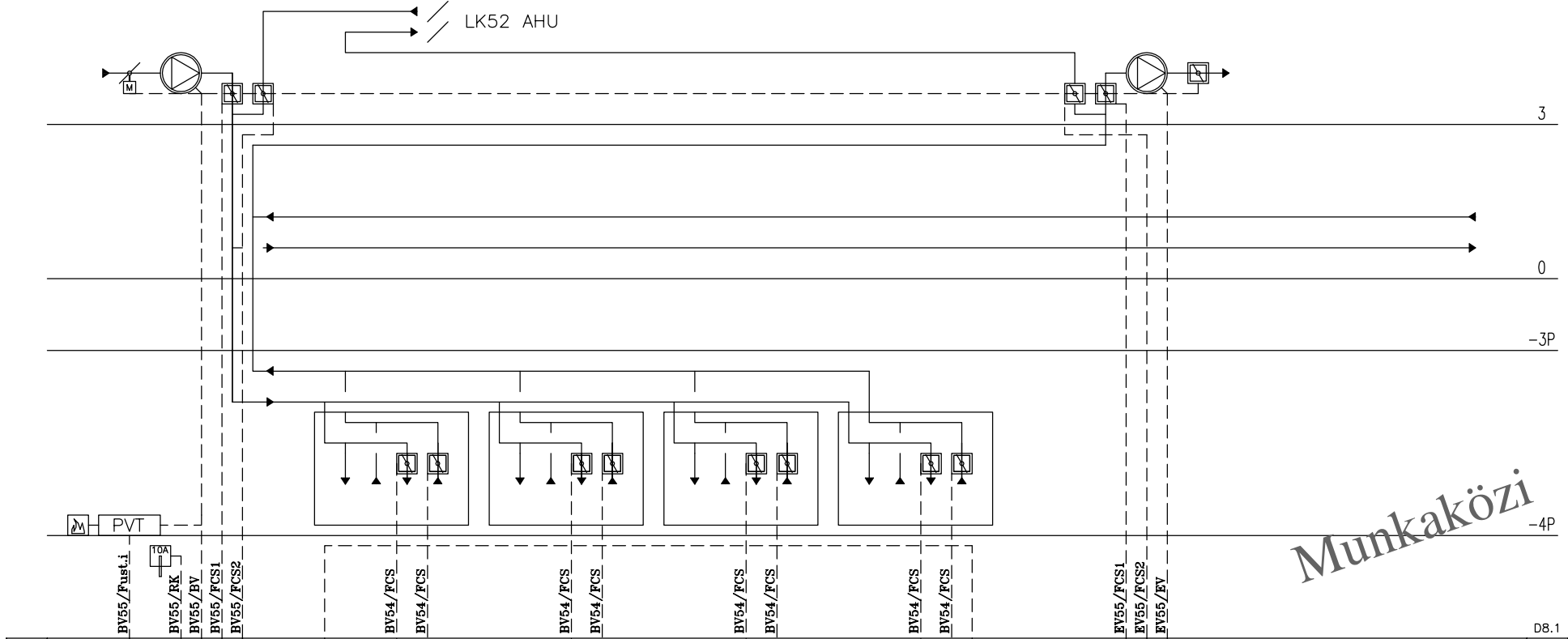

AI										0	
AO										0	
DI	• 5	• 1	• 2	• 2		• 2	• 2		• 2	• 2	34
DO										• 1	2
Imp											0
BUS											0

Terepi adatgyűjtés

Munkaközi

DB.1

Kelt.	2009.02.	Corvin Sétány 109 j. tömb Budapest	GAUT Tervező Iroda 1037 Budapest Csillagszem u. Hrsz 19906/9 Tel.: 483-1350; Fax: 483-1351	Tűzvédelmi szellőzés	M.sz.: 350/04	= + R.sz.: CA-N-0	előző: 106 következő: 111 lap sorsz.: 110 összes lap: 54
Módosítás	Dátum	Név	Szabv.	MSZ	Szekrény: <b>N3-IGE11</b>	CA-N-0	

Elektromos adatok / Electrical datas

Tervjel	Megnevezés	Típus	Pn [kW]	In [A]	Un [V]	Védelem
---------	------------	-------	---------	--------	--------	---------

Szelep adatok / Valve's datas

Tervjel / Sign	Megnevezés / Description	Típus / Type		
----------------	--------------------------	--------------	--	--

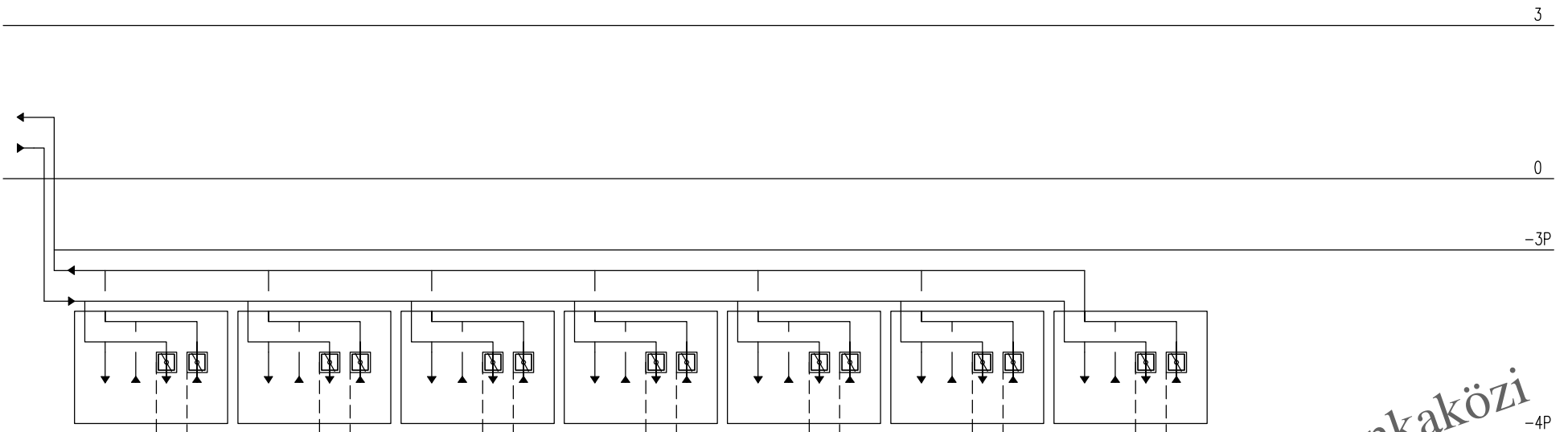

Munkaközi

AI							0
AO							0
DI	●	●	●	●	●	●	28
DO							0
Imp							0
BUS							0

Terepi adatgyűjtés

Módosítás	Dátum	Név	Kelt. 2009.02. Terv. Kovács Nándor Ell. Labádi Mihály Szabv. MSZ	Corvin Sétány 109 j. tömb Budapest	GAUT Tervező Iroda 1037 Budapest Csillagszem u. Hrsz 19906/9 Tel.: 483-1350; Fax: 483-1351	Tűzvédelmi szellőzés	M.sz.: 350/04 File: CA-N-0	Szekrény: <b>N3-IGE11</b>	R.sz.: CA-N-0	= előző: 110 + következő: 112 lap sorsz.: 111 összes lap: 54
-----------	-------	-----	---	---------------------------------------	---	----------------------	-------------------------------	------------------------------	---------------	---



Elektromos adatok / Electrical datas

Tervjel	Megnevezés	Típus	Pn [kW]	In [A]	Un [V]	Védelem
---------	------------	-------	---------	--------	--------	---------

Szelep adatok / Valve's datas

Tervjel / Sign	Megnevezés / Description	Típus / Type		
----------------	--------------------------	--------------	--	--

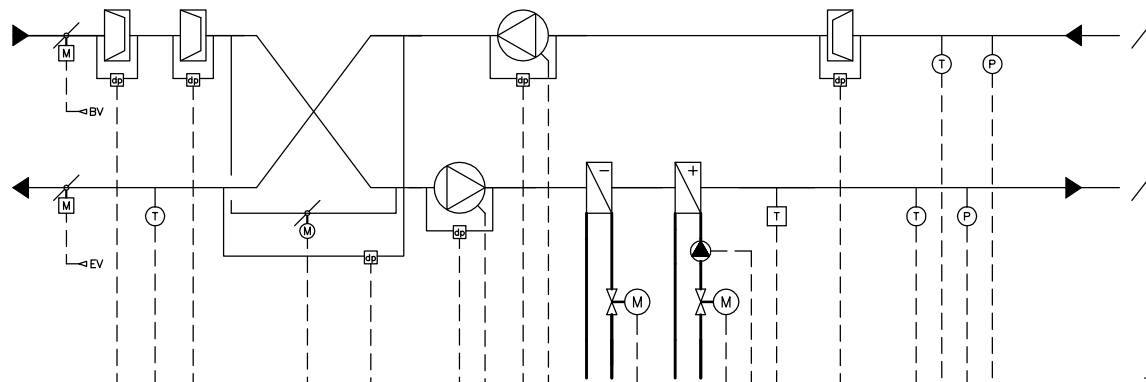

3
2
1
0
-1P
-2P
-3P
-4P

Munkaközi

IK52/RK	IK52/Tuz	IK52/LSZB1.dp	IK52/THV	IK52/LSZB2.dp	IK52/ZSBP	IK52/HV.dp	IK52/BV.dp	IK52/BVF	IK52/BV	IK52/BV.dp	IK52/BVF	IK52/EV	IK52/H	IK52/F	IK52/FS	IK52/FVT	IK52/LSZF.dp	IK52/TB	IK52/TE	IK52/NB	IK52/NE
---------	----------	---------------	----------	---------------	-----------	------------	------------	----------	---------	------------	----------	---------	--------	--------	---------	----------	--------------	---------	---------	---------	---------

AI																							D2.1	
AO																								5
DI	1	1	1	1	1	1	1	3	3	3	3	3	1	2	1	1	1	1	1	1	1	1	1	17
DO																								3
Imp																								0
BUS																								0

		Kelt.	2009.02.	Corvin Sétány 109 j. tömb Budapest	GAUT Tervező Iroda 1037 Budapest Csillagszem u. Hrsz 19906/9 Tel.: 483-1350; Fax: 483-1351	Légkezelő	M.sz.:	350/04	=	előző:	111		
		Terv.	Kovács Nándor				File:	CA-N-0	Szekrény: <b>N3-IGE11</b>	R.sz.:	CA-N-0	következő:	120
Módosítás	Dátum	Név	Szabv.				MSZ					lap sorsz.:	112
										összes lap	54		



Elektromos adatok / Electrical datas

Tervjel	Megnevezés	Típus	Pn [kW]	In [A]	Un [V]	Védelem
---------	------------	-------	---------	--------	--------	---------

Szelep adatok / Valve's datas

Tervjel / Sign	Megnevezés / Description	Típus / Type		
----------------	--------------------------	--------------	--	--

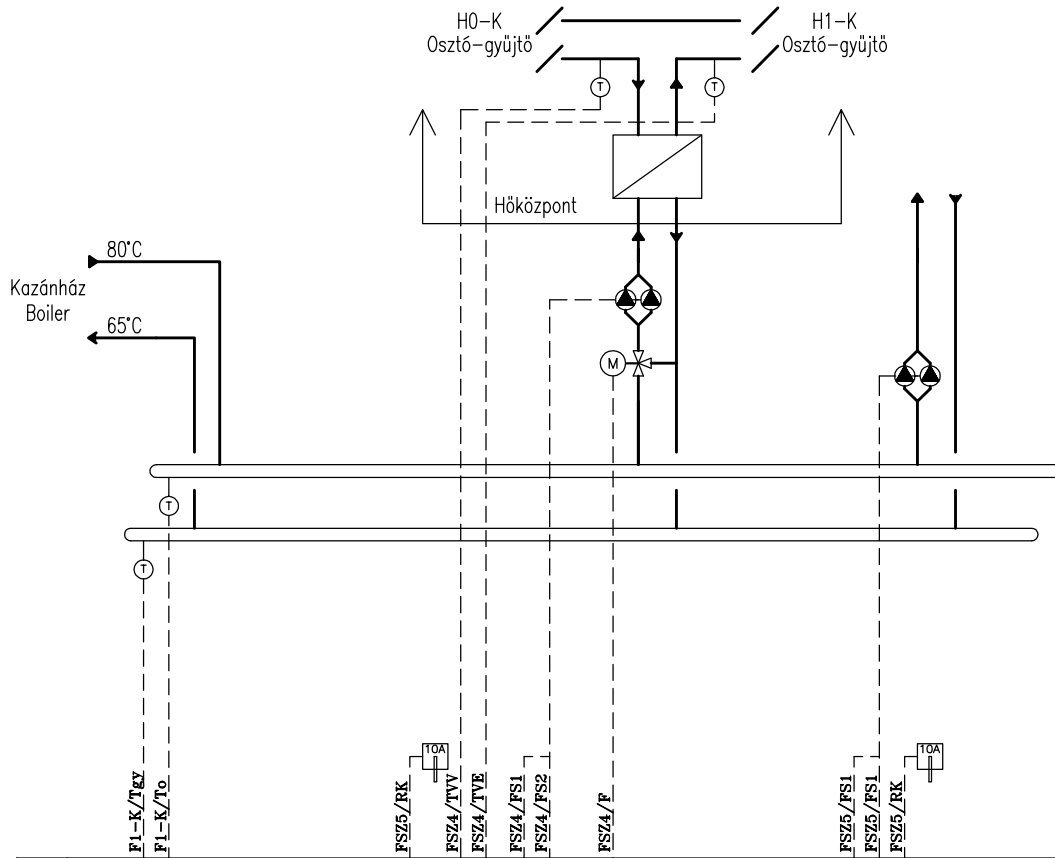

Munkaközi

D3.1

AI	1				4
AO					1
DI	1	2	2	2	10
DO		1	1	1	4
Imp					0
BUS					0

Kelt.	2009.02.	Corvin Sétány 109 j. tömb Budapest	GAUT Tervező Iroda 1037 Budapest Csillagszem u. Hrsz 19906/9 Tel.: 483-1350; Fax: 483-1351	Hőközpont	M.sz.: 350/04	= + R.sz.:	előző: 120 következő: 130 lap sorsz.: 121	
Módosítás	Dátum	Név	Szabv.	MSZ	CA-N-0	Szekrény: <b>N2-KGE12</b>	CA-N-0	54 összes lap

Elektromos adatok / Electrical datas

Tervjel	Megnevezés	Típus	Pn [kW]	In [A]	Un [V]	Védelem
---------	------------	-------	---------	--------	--------	---------

Szelep adatok / Valve's datas

Tervjel / Sign	Megnevezés / Description	Típus / Type		
----------------	--------------------------	--------------	--	--

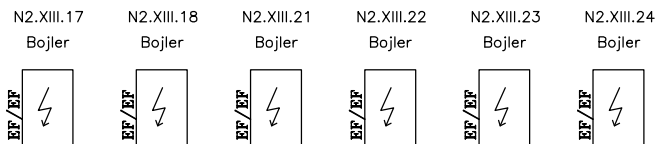

RWA kp

Munkaközi

D3.1

AI		0
AO		0
DI		0
DO		0
Imp		0
BUS		0

		Kelt.	2009.02.	Corvin Sétány 109 j. tömb Budapest	GAUT Tervező Iroda 1037 Budapest Csillagszem u. Hrsz 19906/9 Tel.: 483-1350; Fax: 483-1351	Szintű gépészeti elosztószekrény	M.sz.:	350/04	=	előző: 121		
		Terv.	Kovács Nándor				File:	GA-N-0	N2-KGE11	R.sz.:	CA-N-0	+ következő: 131
Módosítás	Dátum	Név	Szabv.				MSZ					lap sorsz.: 130

Elektromos adatok / Electrical datas

Tervjel	Megnevezés	Típus	Pn [kW]	In [A]	Un [V]	Védelem
---------	------------	-------	---------	--------	--------	---------

Szelep adatok / Valve's datas

Tervjel / Sign	Megnevezés / Description	Típus / Type		
----------------	--------------------------	--------------	--	--

N1.XIII.57 Bojler  
 N1.XIII.15 Bojler



Munkaközi

D3.1

AI		0
AO		0
DI		0
DO		0
Imp		0
BUS		0

		Kelt.	2009.02.	Corvin Sétány 109 j. tömb Budapest	GAUT Tervező Iroda 1037 Budapest Csillagszem u. Hrsz 19906/9 Tel.: 483-1350; Fax: 483-1351	Szinti gépészeti elosztószekrény	M.sz.:	350/04	=	előző: 130	
		Terv.	Kovács Nándor				File:	CA-N-0	N1-KGE11	+	következő: 132
Módosítás	Dátum	Név	Szabv.				MSZ			R.sz.:	CA-N-0

0 1 2 3 4 5 6 7 8 9

Elektromos adatok / Electrical datas

Tervjel	Megnevezés	Típus	Pn [kW]	In [A]	Un [V]	Védelem
---------	------------	-------	---------	--------	--------	---------

Szelep adatok / Valve's datas

Tervjel / Sign	Megnevezés / Description	Típus / Type
----------------	--------------------------	--------------

NO.XIII.55 Bojler  
EF/EF

NO.XIII.56 Bojler  
EF/EF

NO.XIII.22 Bojler  
EF/EF

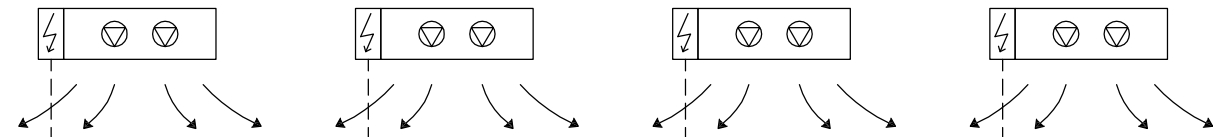

0

Munkaközi

AI										
AO										
DI				● 2	● 1					12
DO				● 1						4
Imp										0
BUS										0

D3.1

Kelt.	2009.02.	Corvin Sétány 109 j. tömb Budapest	GAUT Tervező Iroda 1037 Budapest Csillagszem u. Hrsz 19906/9 Tel.: 483-1350; Fax: 483-1351	Szintű gépezeti elosztószelepek	M.sz.: 350/04	= előző: 131
Terv.	Kovács Nándor				File: CA-N-0	+ következő: 133
Ell.	Labádi Mihály				Szekrény: NO-KGE11	R.sz.: lap sorsz.: 132
Módosítás	Dátum	Név	Szabv. MSZ		CA-N-0	összes lap: 54

0 1 2 3 4 5 6 7 8 9

Elektromos adatok / Electrical datas

Tervjel	Megnevezés	Típus	Pn [kW]	In [A]	Un [V]	Védelem
---------	------------	-------	---------	--------	--------	---------

Szelep adatok / Valve's datas

Tervjel / Sign	Megnevezés / Description	Típus / Type		
----------------	--------------------------	--------------	--	--

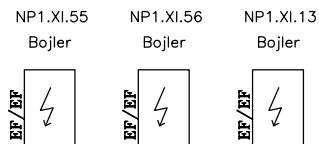

-1P

Munkaközi

D3.1

AI		0
AO		0
DI		0
DO		0
Imp		0
BUS		0

		Kelt.	2009.02.	Corvin Sétány 109 j. tömb Budapest	GAUT Tervező Iroda 1037 Budapest Csillagszem u. Hrsz 19906/9 Tel.: 483-1350; Fax: 483-1351	Szinti gépészeti elosztószekrény	M.sz.:	350/04	=	előző: 132		
		Terv.	Kovács Nándor				R.sz.:	GA-N-0	NP1-KGE11	GA-N-0	+	következő: 140
Módosítás	Dátum	Név	Szabv.				MSZ					lap sorsz.: 133

Elektromos adatok / Electrical datas

Tervjel	Megnevezés	Típus	Pn [kW]	In [A]	Un [V]	Védelem
H11/TVNYF	Nyomásfokozó/Booster pump	Wilo COR-3 MVIE 1606/VR	33	72,6	400	
H12/TVNYF	Nyomásfokozó/Booster pump	Wilo COR-3 MVIE 1606/VR	33	72,6	400	
VL1/VL	Vízlágyító/Water softener	CWG VAD 300F2	0,3	1,5	230	

Szelep adatok / Valve's datas

Tervjel / Sign	Megnevezés / Description	Típus / Type		

H11: Fali tűzcsapok, sprinkler, locsolóvíz ellátás (109)/  
 H12: Diszponibilis tűzcsapok, sprinkler, locsolóvíz ellátás (109)/  
 VL1: Vízlágyító/

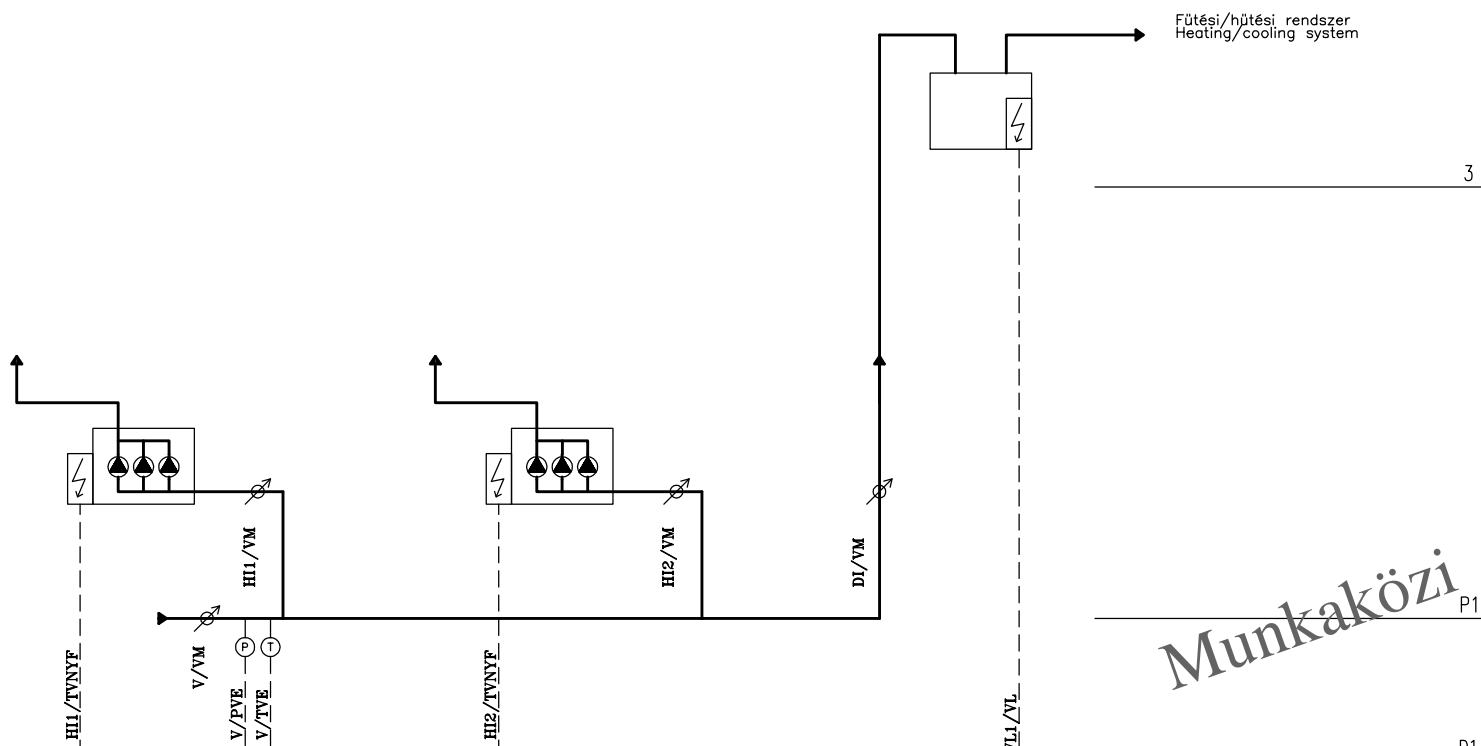

AI	AO	DI	DO	Imp	BUS	
						2
						2
						1
						0
						0
						5
						0
						0

Munkaközi P1

		Kelt.	2009.02.	Corvin Sétány 109 j. tömb	GAUT Tervező Iroda	Vizellátás	M.sz.:	=	előző: 133
		Terv.	Kovács Nándor	Budapest	1037 Budapest		350/04	+	következő: 150
		Ell.	Labádi Mihály		Csillagszem u. Hrsz 19906/9		File:	R.sz.:	lap sorsz.: 140
Módosítás	Dátum	Név	Szabv.	MSZ	Tel.: 483-1350; Fax: 483-1351		GA-N-0	Szekrény:	54 összes lap
							-	GA-N-0	



**Elektromos adatok / Electrical datas**

**Szelep adatok / Valve's datas**

Tervjel	Megnevezés	Típus	Pn [kW]	In [A]	Un [V]	Védelem
---------	------------	-------	---------	--------	--------	---------

Tervjel / Sign	Megnevezés / Description	Típus / Type		
----------------	--------------------------	--------------	--	--

1. tűzszakasz

2. tűzszakasz

-1P

-2P

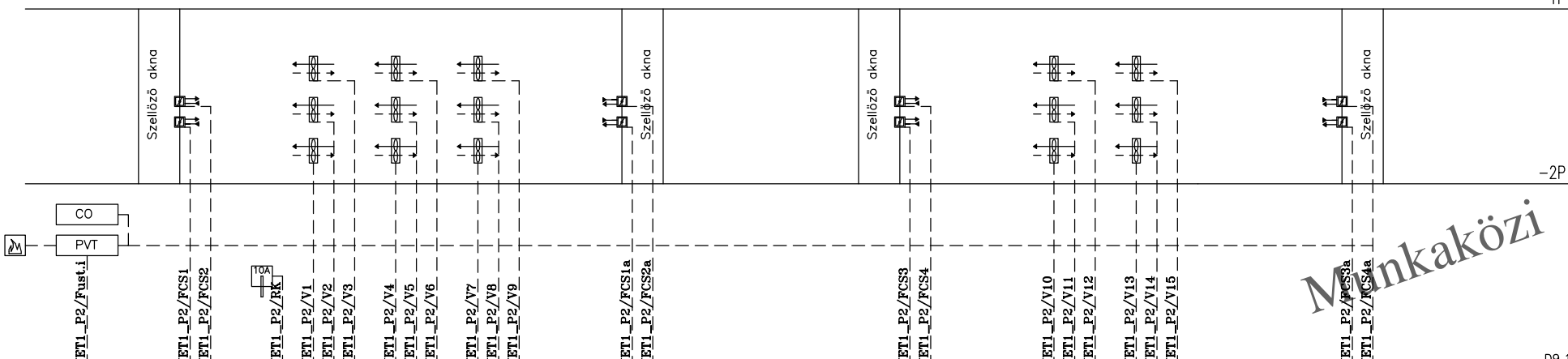

AI																								D9.1	
AO																									0
DI	●	●	●	●	●	●	●	●	●	●	●	●	●	●	●	●	●	●	●	●	●	●	●	●	64
DO		●	●		●	●	●	●	●	●															38
Imp																									0
BUS																									0

Mankaközi



Elektromos adatok / Electrical datas

Tervjel	Megnevezés	Típus	Pn [kW]	In [A]	Un [V]	Védelem
---------	------------	-------	---------	--------	--------	---------

Szelep adatok / Valve's datas

Tervjel / Sign	Megnevezés / Description	Típus / Type		
----------------	--------------------------	--------------	--	--

I. tűzszakasz

2. tűzszakasz

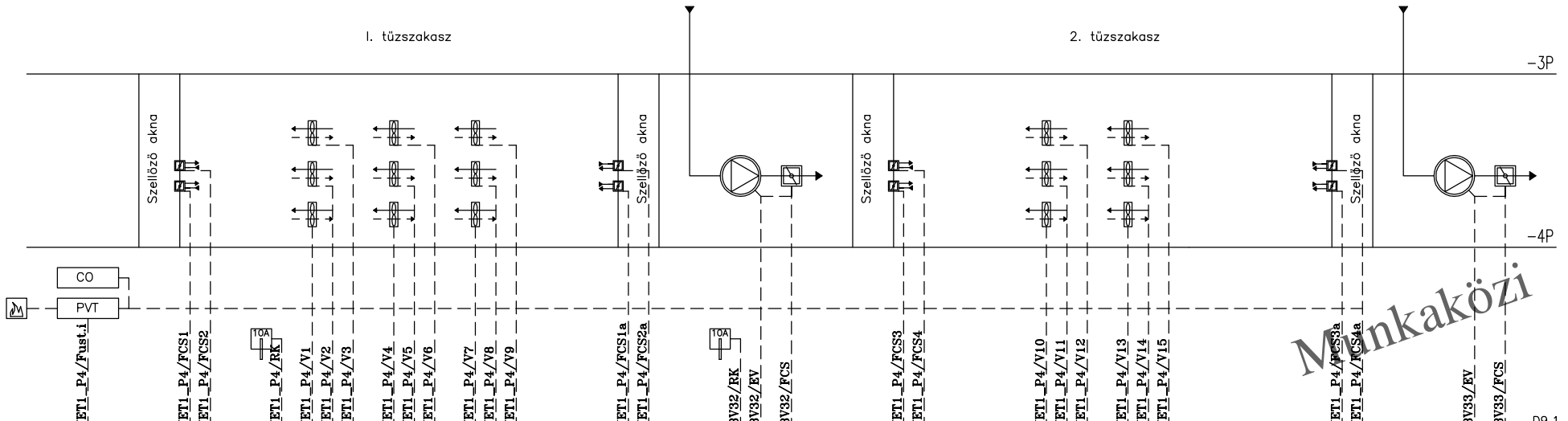

AI	2	0
AO	2	0
DI	73	73
DO	40	40
Imp	0	0
BUS	0	0

Mankaközi

**Elektromos adatok / Electrical datas**

Tervjel	Megnevezés	Típus	Pn [kW]	In [A]	Un [V]	Védelem
---------	------------	-------	---------	--------	--------	---------

**Szelep adatok / Valve's datas**

Tervjel / Sign	Megnevezés / Description	Típus / Type	
----------------	--------------------------	--------------	--

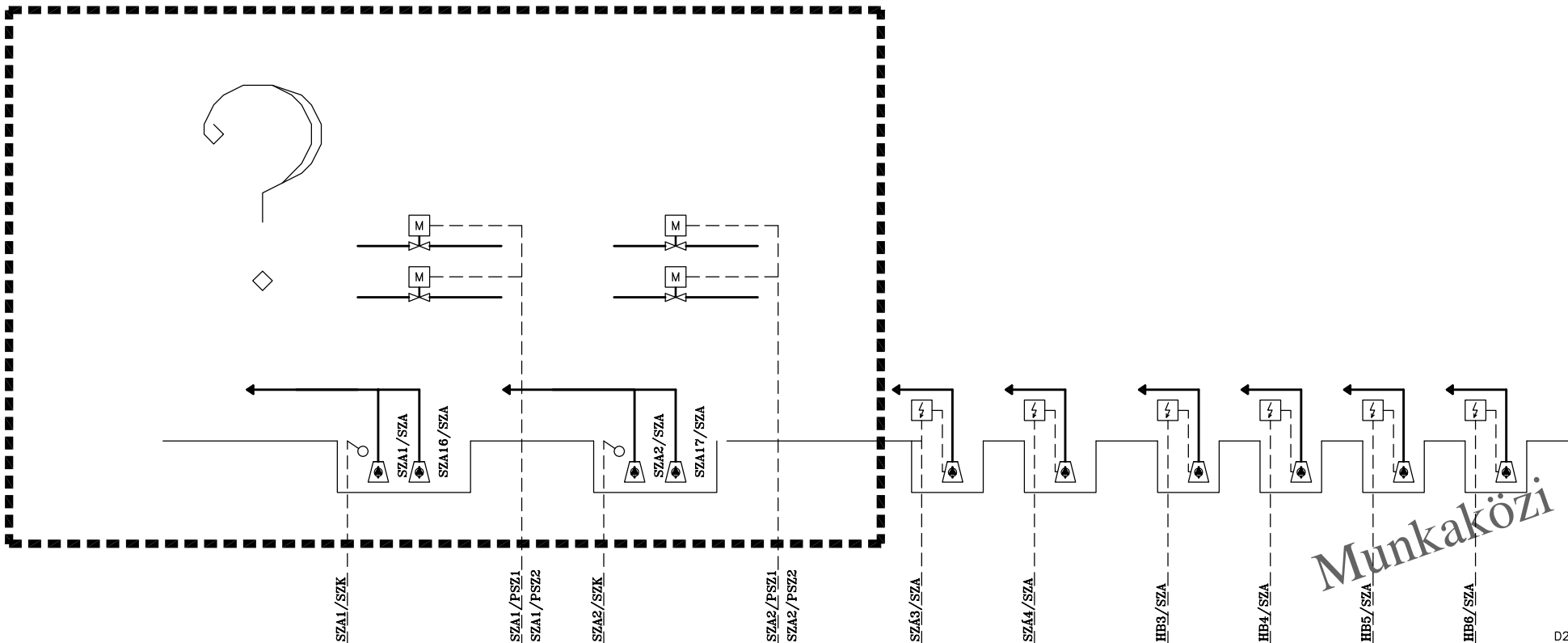

AI														D2.1
AO														
DI														0
DO														0
Imp														4
BUS														12
														0

Munkaközi

Kelt.	2009.02.
Terv.	Kovács Nándor
Ell.	Labádi Mihály
Módosítás	Dátum
Név	Szabv.
	MSZ

Corvin Sétány 109 j. tömb  
Budapest

**GAUT** Tervező Iroda  
1037 Budapest  
Csillagszem u. Hrsz 19906/9  
Tel.: 483-1350; Fax: 483-1351

Szennyvíztelések

M.sz.:	350/04
File:	CA-N-0
Szekrény:	NP3-KGE11

=	előző:	154
+	következő:	165
R.sz.:	lap sorsz.:	160
	összes lap:	54

Elektromos adatok / Electrical datas

Tervjel	Megnevezés	Típus	Pn [kW]	In [A]	Un [V]	Védelem
---------	------------	-------	---------	--------	--------	---------

Szelep adatok / Valve's datas

Tervjel / Sign	Megnevezés / Description	Típus / Type		
----------------	--------------------------	--------------	--	--

Irodai rendszer

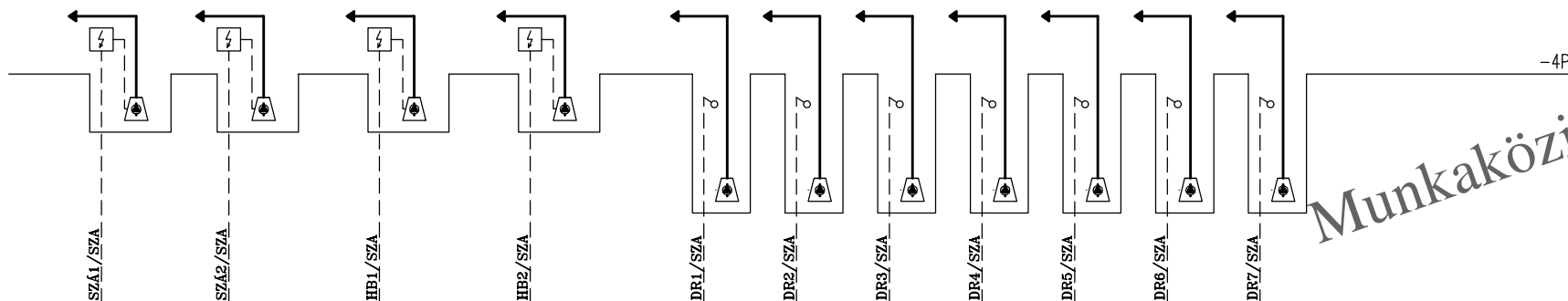

Munkaközi

AI													D2.1	0
AO														0
DI														0
DO														11
Imp														0
BUS														0

			Kelt.	2009.02.	Corvin Sétány 109 j. tömb	GAUT Tervező Iroda	Szennyvízteltek	M.sz.:	350/04	=	előző:	160
			Terv.	Kovács Nándor	Budapest	1037 Budapest				+	következő:	170
			Ell.	Labádi Mihály		Csillagszem u. Hrsz 19906/9		File:	CA-N-0	R.sz.:	lap sorsz.:	165
Módosítás	Dátum	Név	Szabv.	MSZ		Tel.: 483-1350; Fax: 483-1351		Szekrény:	NP4-IGE11		összes lap	54

Elektromos adatok / Electrical datas

Tervjel	Megnevezés	Típus	Pn [kW]	In [A]	Un [V]	Védelem
---------	------------	-------	---------	--------	--------	---------

Szelep adatok / Valve's datas

Tervjel / Sign	Megnevezés / Description	Típus / Type		
----------------	--------------------------	--------------	--	--

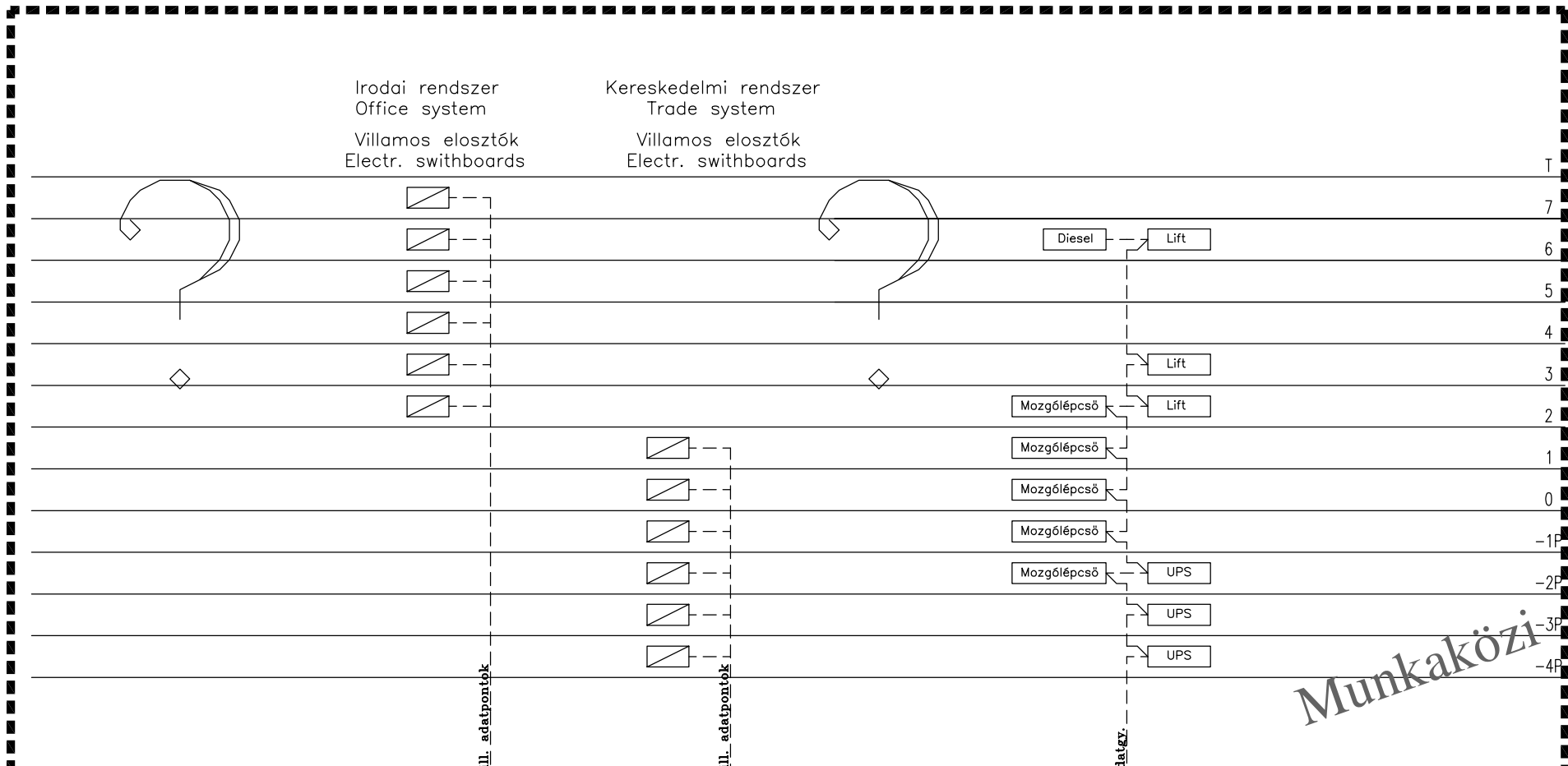

Munkaközi

A										
AC										
D										
DC			● 500	● 500		● 50				105
ITP			● 50	● 50						100
BUS										
			I/O modul vill. elosztóban	I/O modul vill. elosztóban		Lift, UPS, mozgólépcső			● 1	
			I/O modul in elect. swithboard	I/O modul in elect. swithboard		állapot jelzések				

			Kelt.	2009.02.	Corvin Sétány 109 j. tömb Budapest	GAUT Tervező Iroda 1037 Budapest Csillagszem u. Hrsz 19906/9 Tel.: 483-1350; Fax: 483-1351	Villamos adatpontok	M.sz.:	350/04	=	előző:	165		
			Terv.	Kovács Nándor				File:	GA-N-0	Szekrény:	-	+	következő:	-
Módosítás	Dátum	Név	Szabv.	MSZ				R.sz.:	GA-N-0			R.sz.:	GA-N-0	lap sorsz.: 170